

CATÁLOGO DE PEÇAS TRP E DAF

2024



PACCAR
GENUINE PARTS



SUMÁRIO



5	Filtros
31	Baterias
33	Iluminação
40	Peças Transmissão
61	Acessórios
62	DAF XF - Defletor
63	DAF XF - Spoiler Dianteiro
64	DAF XF - Tampa de Estribo / Alongadora de Caixa de Roda
65	DAF XF - Saia Lateral
66	DAF CF - Defletor
67	DAF CF - Spoiler Dianteiro
68	DAF CF - Saia Lateral / Alongadora de Caixa de Roda
69	DAF CF - Tampa de Estribo
70	Kit Hidráulico
72	Kit de Adaptação
73	Tanque Suplementar
74	Rodas de Alumínio
76	Multimídia
77	Acessórios Cabine
78	PTO - Tomada de Força
80	Combos de Acessórios
83	Peças DAF
98	Peças Ford e Volkswagen
129	Peças Iveco
137	Peças Mercedes
151	Peças Scania
157	Peças Volvo
168	Peças para Carretas
171	Multimarcas e Outros
181	Kits Instalados
185	Óleos e Lubrificantes
187	Químicos e Consumíveis









express!

Box
Rápido

ÓLEO E FILTROS

VENHA PARA O EXPRESS

O serviço de troca rápida de óleo e filtros para caminhões DAF e Multimarcas.

-  Serviço agendado por telefone
-  Atendimento ágil e personalizado
-  Checklist gratuito em mais de 70 itens
-  Especialistas em serviços para caminhões multimarcas
-  Utilização de peças genuínas DAF e TRP
-  Equipamentos e boxes exclusivos para este serviço
-  Confiabilidade da marca DAF

Agende direto com a concessionária ou através do
DAF Agende Fácil 0800 765 5533

WWW.DAFCAMINHOS.COM.BR



PACCAR
GENUINE PARTS

DAF

Filtros

Filtros



Filtros de Ar

Não importa se é poeira, pólen, areia, fuligem ou mesmo gotas de água, devido ao mais alto grau de separação de sujeira, os filtros de ar TRP filtram até as menores partículas do ar de admissão, permitindo uma composição ideal da relação combustível-ar, que garante que o desempenho do motor seja sempre o melhor.

✓ Proteção do motor: O filtro de ar do motor é projetado para remover partículas e impurezas do ar que entra no motor, como poeira, areia, sujeira, pólen e outros materiais. Um filtro de ar de baixa qualidade pode permitir que partículas entrem no motor, causando desgaste excessivo nas peças e prejudicando o desempenho.

✓ Redução de custos de manutenção: A troca regular do filtro de ar do motor pode ajudar a reduzir os custos de manutenção a longo prazo

✓ Melhoria do desempenho do motor: Um filtro de ar de alta qualidade pode melhorar o desempenho do motor, permitindo que o motor respire melhor e opere de forma mais suave.



Filtros de Ar da Cabine

Os filtros de ar de cabine TRP garantem ar limpo e agradável, proporcionando maior conforto em seu caminhão, retraindo poeira, pólen, fuligem e outras partículas que podem causar mal à saúde do motorista.

✓ Melhoria da qualidade do ar interno: O filtro de ar da cabine pode ajudar a melhorar a qualidade do ar interno, mantendo o ar limpo e saudável para os ocupantes do veículo. Isso pode ajudar a reduzir a fadiga, a irritação dos olhos e a dor de cabeça, que podem ser causados por respirar ar poluído e pode ajudar a reduzir os odores desagradáveis, como fumaça de cigarro, gases de escape ou outros cheiros fortes que possam entrar na cabine

✓ Proteção dos sistemas de ar-condicionado e aquecimento: Um filtro de ar da cabine de baixa qualidade pode sobrecarregar o sistema de ar condicionado e aquecimento do veículo, reduzindo sua eficácia e aumentando o consumo de combustível. A troca regular do filtro de ar da cabine pode ajudar a proteger esses sistemas e garantir que eles funcionem corretamente.



Filtro Separador de Combustível

De extrema importância, os filtros separadores de combustível TRP impedem que a água presente no diesel chegue ao motor, evitando danos no sistema e outros problemas como: Oxidação das partes metálicas do sistema, danos aos bicos injetores, desgaste na bomba de combustível, alto consumo de combustível e, conseqüentemente, redução da vida útil do motor.

Proteção do motor: O filtro separador de combustível é projetado para remover água, sedimentos e outras impurezas do combustível que entra no motor. Isso pode ajudar a proteger o motor contra danos e reduzir os custos de reparo.

Redução de custos de manutenção: A troca regular do filtro separador de combustível pode ajudar a reduzir os custos de manutenção a longo prazo. Um filtro de baixa qualidade pode danificar o motor e outros componentes do veículo, resultando em reparos caros.

Prolongamento da vida útil do motor: Um filtro separador de combustível de boa qualidade pode ajudar a prolongar a vida útil do motor, evitando que impurezas entrem no sistema de combustível e causem danos. Isso pode reduzir a frequência e o custo de reparos e substituições de peças do motor.



Filtro de Combustível

Os filtros de combustível TRP garantem que as partículas de sujeira e água contidos no combustível não danifiquem o motor, pois são adaptados às altas demandas de sistemas de injeção sensíveis, bem como às propriedades específicas de combustíveis, protegendo os sistemas de injeção contra desgaste e corrosão, mantendo o bom funcionamento de todo o motor.

Proteção do motor: O filtro de combustível é projetado para impedir que impurezas e sedimentos entrem no motor do veículo. Sem um filtro de combustível adequado, partículas prejudiciais podem danificar o motor, reduzir a eficiência do combustível e até mesmo causar falhas.

Melhoria da eficiência de combustível: Ao remover as impurezas do combustível, o filtro de combustível melhora a eficiência do combustível do veículo. Com um filtro de combustível de boa, o motor pode operar de forma mais eficiente e economizar combustível.

Redução dos custos de manutenção: A troca regular do filtro de combustível pode ajudar a reduzir os custos de manutenção a longo prazo. Um filtro de combustível sujo pode danificar outros componentes do motor, como a bomba de combustível, resultando em reparos caros.

Melhoria do desempenho do motor: Um filtro de combustível limpo pode melhorar o desempenho do motor, permitindo que o combustível flua livremente para o motor.



DAF

Modelo	Ano	Motor	Filtro de Ar	Filtro de Ar da Cabine
			Elemento Primário	
XFI05	2014-2020	PACCAR MX13	1534331	1537148
CF85	2014-2020	PACCAR MX13	2169184	1537149
Novo XF	2020 >	PACCAR MX13	1534331	-
Novo CF	2020 >	PACCAR MX11 (410 & 450)cv	2169184	-

*Obsoleto/Descontinuado

Volvo

Modelo	Ano	Motor	Filtro de Ar	Filtro de Ar da Cabine
			Elemento Primário	
FH12	1994 >	D12A (340-380 CV)	-	0915582
FH12	2001 >	D12C (340-380 CV)	0915059	0915582
FH12	2003 >	D12D (340-380 CV)	0915059	0915582
FH13	2005 >	D13A, D13B (400-480 CV)	0915059	0915582
FH13	2009 >	D13C (420-460 CV)	-	0915582
FH13	2012 >	D13C (460-540 CV)	0915515	-
FH13	2017 <	D13C (460-540 CV)	0915515	-
FM12	2000 >	D12C (340-380 CV)	0915059	0915582
FM12	2003 >	D12D (340-380 CV)	0915059	0915582
FM13	2009 >	D13C (380-420 CV)	0915059	0915582
FMX	2012 >	D13C	-	0915582
VM	2005 >	"MWM7A (210-260-310 CV)"	0915521	-
VM	2012 >	"MWM MAXIFORCE 7.2H (270-330 CV)"	0915521	-

*Obsoleto/Descontinuado



Filtro Separador de Combustível	Filtro de Combustível	Filtro Lubrificante		Filtro de Arla	Filtro Secador de Ar	Outros
		Elemento Primário	Elemento Secundário			
2169185	1537109	1537110	-	1532486	1527755	1556334 (Filtro EAS)
2169185	1537109	1537110	-	1532486	1527755	1556334 (Filtro EAS)
2169185	-	-	-	0916532	-	-
2169185	-	-	-	0916532	-	-



Filtro Separador de Combustível	Filtro de Combustível	Filtro Lubrificante		Filtro de Arla	Filtro Secador de Ar	Outros
		Elemento Primário	Elemento Secundário			
0915022	0915012	0917087	0915019	-	0916402	0917663 (Filtro Hidráulico)
0915022	0915012	0917087	0915019	-	0916402	0917663 (Filtro Hidráulico)
0917092	0915011	0917087	0915019	-	0916402	0917663 (Filtro Hidráulico)
0917092	0915011	0917087	0915019	-	0916402	0917663 (Filtro Hidráulico)
0917092	0915011	0917087	0915019	2014774	0916402	0917663 (Filtro Hidráulico)
0915563	0915011	0917087	0915019	2014774	-	-
0917900	0915011	0917087	0915019	2014774	-	-
0915022	0915012	0917087	0915019	-	0916402	0917663 (Filtro Hidráulico) 0915585 (Filtro Direção)
0917092	0915011	0917087	0915019	-	0916402	0917663 (Filtro Hidráulico) 0915585 (Filtro Direção)
0915563	0915012	0917087	0915019	2014774	-	0915585 (Filtro Direção)
0917900	0915011	0917087	0915019	2014774	-	-
0916409	0915014*	0917087	-	-	-	-
0916410	-	0917087	-	-	-	-

Modelo	Ano	Motor	Filtro de Ar	Filtro de Ar da Cabine
			Elemento Primário	
NTG (410-540 cv)	2019 >	DC13	-	1541999
NTG (360 cv)	2019 >	DC09	-	1541999
NTG (410-540 cv)	2019 <	DC13	-	1541999
NTG (360 cv)	2019 <	DC09	-	1541999
124 P/R/T	2006 >	DSC12	0915003	-
G380	2006 >	D12-17	0915003	0917666
G380	2008 >	DC12-17	0915521	0917666
G400	2010 >	DC13 113	0915471	-
G440	2006 >	DT12-18	0915003	-
P270	2004 >	DC9-20	0915513	-
P270	2006 >	DC9-12	0915521	-
P310	2004 >	DC9-21	0915521	-



Filtro Separador de Combustível	Filtro de Combustível	Filtro Lubrificante		Filtro de Arla	Filtro Secador de Ar	Outros
		Elemento Primário	Elemento Secundário			
0916995 (Kit Filtros de Combustível)		1537041	-	0916532	1527759	-
-	-	1537041	-	0916532	1527759	-
1533958 (Kit Filtros de Combustível)		1537041	-	0916532	1527759	-
1533958 (Kit Filtros de Combustível)		1537041	-	0916532	1527759	-
0915022	0915007	0915015	-	1532486	0917090	0915585 (Filtro Direção) 0915586 (Filtro do Sistema de Arrefecimento) 0915550 (Filtro de Óleo da Transmissão)
0915022	0915007	0915015	-	1532486	0917090	0915585 (Filtro Direção) 0915586 (Filtro do Sistema de Arrefecimento)
0915022	0917088	0915015	-	1532486	0917090	0915585 (Filtro Direção) 0915586 (Filtro do Sistema de Arrefecimento)
-	-	0917091	-	1532486	0917090	-
0915022	0917088	0915015	-	1532486	0917090	0915585 (Filtro Direção) 0915586 (Filtro do Sistema de Arrefecimento) 0915550 (Filtro de Óleo da Transmissão)
0915022	0917088	0915015	-	1532486	0917090	0915585 (Filtro Direção) 0915586 (Filtro do Sistema de Arrefecimento) 0915550 (Filtro de Óleo da Transmissão)
0915022	0917088	0915015	-	1532486	0917090	0915585 (Filtro Direção) 0915586 (Filtro do Sistema de Arrefecimento) 0915550 (Filtro de Óleo da Transmissão)
0915022	0917088	0915015	-	1532486	0917090	0915585 (Filtro Direção) 0915586 (Filtro do Sistema de Arrefecimento) 0915550 (Filtro de Óleo da Transmissão)
0915022	0917088	0915015	-	1532486	0917090	0915585 (Filtro Direção) 0915586 (Filtro do Sistema de Arrefecimento) 0915550 (Filtro de Óleo da Transmissão)

Modelo	Ano	Motor	Filtro de Ar	Filtro de Ar da Cabine
			Elemento Primário	
P310	2006 >	DC9-11	0915521	-
P340	2004 >	DC11-03	0915003	-
P340	2006 >	DC11-08	0915521	-
P420	2004 >	DC12-01	0915003	-
P420	2006 >	DC12-06	0915521	-
R420	2005 >	DC12-01	0915003	-
R420	2006 >	DC12-06	0915003	-
R440	2006 >	DT12-18	-	0917666
R480	2005 >	DC16-02	0915521	0917666

*Obsoleto/Descontinuado

Filtro Separador de Combustível	Filtro de Combustível	Filtro Lubrificante		Filtro de Arla	Filtro Secador de Ar	Outros
		Elemento Primário	Elemento Secundário			
0915022	0917088	0915015	-	1532486	0917090	0915585 (Filtro Direção) 0915586 (Filtro do Sistema de Arrefecimento) 0915550 (Filtro de Óleo da Transmissão)
0915022	0915007	0915015	-	1532486	0917090	0915585 (Filtro Direção) 0915586 (Filtro do Sistema de Arrefecimento) 0915550 (Filtro de Óleo da Transmissão)
0915022	0917088	0915015	-	1532486	0917090	0915585 (Filtro Direção) 0915586 (Filtro do Sistema de Arrefecimento) 0915550 (Filtro de Óleo da Transmissão)
0915022	0915008	0915015	-	1532486	0917090	0915585 (Filtro Direção) 0915586 (Filtro do Sistema de Arrefecimento) 0915550 (Filtro de Óleo da Transmissão)
0915022	0917088	0915015	-	1532486	0917090	0915585 (Filtro Direção) 0915586 (Filtro do Sistema de Arrefecimento) 0915550 (Filtro de Óleo da Transmissão)
0915022	0915008	0915015	-	1532486	0917090	0915585 (Filtro Direção) 0915586 (Filtro do Sistema de Arrefecimento) 0915550 (Filtro de Óleo da Transmissão)
0915022	0915008	0915015	-	1532486	0917090	0915585 (Filtro Direção) 0915586 (Filtro do Sistema de Arrefecimento) 0915550 (Filtro de Óleo da Transmissão)
0915022	0917088	0915015	-	1532486	0917090	0915585 (Filtro Direção) 0915586 (Filtro do Sistema de Arrefecimento) 0915550 (Filtro de Óleo da Transmissão)
0915022	0917088	0917091	-	1532486	0917090	0915585 (Filtro Direção) 0915586 (Filtro do Sistema de Arrefecimento) 0915550 (Filtro de Óleo da Transmissão)
0915022	0917088	0915015	-	1532486	0917090	0915585 (Filtro Direção) 0915586 (Filtro do Sistema de Arrefecimento) 0915550 (Filtro de Óleo da Transmissão)

Mercedes Benz

Modelo	Ano	Motor	Filtro de Ar	Filtro de Ar da Cabine
			Elemento Primário	
Actros 2546, 2646, 2651	2018 >	OM 460 LA	1533949	-
Atego 1726, 1729, 1730, 2426, 2430, 2730, 3026, 3030	2017 >	OM 926 LA BlueTec5	0916399	-
Axor 2036, 2041, 2544, 2644	2017 >	OM 457 LA BlueTec5	0915521	-
1938 LS	1998 >	OM 457 LA		-
Accelo 1016 C	2011 >	OM 924 LA	0916398	-
Accelo 715 C	2002-09	OM 612 LA	0916398	-
Accelo 815	2011 >	OM 924 LA	0916398	-
Accelo 915 C	2002-12	OM 904 LA	0916398	-
Actros 2646	2010 >	OM 501 LA	0916413	-
Actros 2646 LS	2012 >	OM 501 LA	0916413	-
Actros 2546 LS	2010 >	OM 501 LA	0916413	-
Actros 2546	2010 >	OM 501 LA	0916413	-
Actros 2346LS	2012 >	OM 501 LA	0916413	-
Actros 2651	2005 >	OM 542 LA	0915521	-
Actros 2655	2005 >	OM 542 LA	0916413	-
Actros 4144	2003-08	OM 541	0915521	-
Actros 4160	2008 >	OM 542 LA	0916413	-
Actros 4844	2010 >	OM 501 LA	0915521	-
Actros 4844K	2008 >	OM 501 LA	0915521	-
Atego 1315	2012 >	OM 904 LA	0916399	-
Atego 1418	2005-12	OM 904 LA	0916399	-
Atego 1518	2005-13	OM 904 LA	0916399	-



Filtro Separador de Combustível	Filtro de Combustível	Filtro Lubrificante		Filtro de Arla	Filtro Secador de Ar	Outros
		Elemento Primário	Elemento Secundário			
0916483	0915010	0915017	-	-	-	-
0916483	0915010	0915017	-	-	-	-
0916483	0915010	0915017	-	-	-	-
0915023	0915009	0916404	-	-	0917504	0915585 (Filtro Direção)
-	0915010	-	-	-	-	-
0915023	-	-	-	-	0917504	0915585 (Filtro Direção)
-	0915010	-	-	-	-	-
0915023	0915010	-	-	-	0917504	0915585 (Filtro Direção)
0915467	0915009	0915468	-	-	0917504	0915584 (Filtro Lubrificante) 0915585 (Filtro Direção)
0915467	0915009	0915468	-	-	0917504	0915584 (Filtro Lubrificante) 0915585 (Filtro Direção)
0915467	0915009	0915468	-	-	0917504	0915584 (Filtro Lubrificante) 0915585 (Filtro Direção)
0915467	0915009	0915468	-	-	0917504	0915584 (Filtro Lubrificante) 0915585 (Filtro Direção)
0915467	0915009	0915468	-	-	0917504	0915584 (Filtro Lubrificante) 0915585 (Filtro Direção)
0915467	0915009	0915468	-	-	0917504	0915584 (Filtro Lubrificante)
0915467	0915009	0915468	-	-	0917504	0915584 (Filtro Lubrificante) 0915585 (Filtro Direção)
0915467	0915009	0915468	-	-	0917504	0915584 (Filtro Lubrificante)
0915467	0915009	0915468	-	-	0917504	0915584 (Filtro Lubrificante) 0915585 (Filtro Direção)
0915467	0915009	0915468	-	-	0917504	0915584 (Filtro Lubrificante)
0915467	0915009	0915468	-	-	0917504	0915584 (Filtro Lubrificante) 0915585 (Filtro Direção)
0915467	0915009	0915468	-	-	0917504	0915584 (Filtro Lubrificante)
-	0915010	-	-	-	0917504	0915585 (Filtro Direção)
-	0915010	-	-	-	0917504	0915585 (Filtro Direção)
-	0915010	-	-	-	0917504	0915585 (Filtro Direção)

Modelo	Ano	Motor	Filtro de Ar	Filtro de Ar da Cabine
			Elemento Primário	
Atego 1718	2005-12	OM 904 LA	0916399	-
Atego 1719	2013 >	OM 904 LA	0916399	-
Atego 1725	2005-11	OM 906 LA	0916399	-
Atego 1728	2007-10	OM 926 LA	0916399	-
Atego 2425	2005-12	OM 906 LA	0916399	-
Atego 2428	2007-11	OM 926 LA	0916399	-
Axor 1933 (BlueTec 5)	2012 >	OM 926 LA	0915058	-
Axor 1933 S	2005-11	OM 926 LA	0915058	-
Axor 2035 S	2005-11	OM 457 LA	0915058	-
Axor 2040 S	2005-11	OM 457 LA	0915058	-
Axor 2041 (BlueTec 5)	2012 >	OM 457 LA	0915058	-
Axor 2044 S	2006 >	OM 457 LA	0915058	-
Axor 2533 (6x2)	2005-11	OM 926 LA	0915058	-
Axor 2533 (BlueTec 5)	2012 >	OM 926 LA	0916415	-
Axor 2544 S (6x2)	2006 >	OM 457 LA	0915058	-
Axor 2640 S (6x4)	2006-11	OM 457 LA	0915058	-
Axor 2644 (BlueTec 5)	2012 >	OM 457 LA	0915058	-
Axor 2644 S (6x4)	2005-11	OM 457 LA	0915058	-
Axor 2826 (6x4)	2006-11	OM 926 LA	0915058	-
Axor 2831 (6x4)	2006 >	OM 926 LA	0915058	-
Axor 3340 / 3340 S / 3340 K (6x4)	2005-11	OM 457 LA	0915521	-
Axor 3344 / 3344 S / 3344 K (6X4)	2006 >	OM 457 LA	0915521	-
Axor 4140 K (6x4)	2006-10	OM 457 LA	0915521	-
Axor 4144 K (6x4)	2006 >	OM 457 LA	0915521	-
Actros 2548	2018>	OM 460 LA	-	-
Actros 2653	-	OM 471 LA	-	-
Atego 1419	2012-17	OM 924 LA	-	-
Atego 1719 / 1319 Blue Tec 5	2012 >	OM 924 LA	-	-
Atron 1719 Blue Tec 5	2015 >	OM 924 LA	-	-
Atego 2730 Blue Tec 5	2016 >	OM 926 LA	-	-
Atego 2730 / 3030 / 1726 / 2426 / 2430 / 1729 / 1730 / 3026	2017 >	OM 926 LA	-	-
Atego 1719 / 1419	2017 >	OM 924 LA	-	-

Filtro Separador de Combustível	Filtro de Combustível	Filtro Lubrificante		Filtro de Arla	Filtro Secador de Ar	Outros
		Elemento Primário	Elemento Secundário			
-	0915010	-	-	-	0917504	0915585 (Filtro Direção)
-	0915010	-	-	-	0917504	-
-	0915010	0915017	-	-	0917504	0915585 (Filtro Direção)
-	0915010	0915017	-	-	0917504	0915585 (Filtro Direção)
-	0915010	0915017	-	-	0917504	0915585 (Filtro Direção)
-	0915010	0915017	-	-	0917504	0915585 (Filtro Direção)
-	0915010	0915017	-	-	0917504	0915585 (Filtro Direção)
-	0915010	0915017	-	-	0917504	0915585 (Filtro Direção)
-	0915010	0915016	-	-	0917504	0915585 (Filtro Direção)
-	0915010	0915016	-	-	0917504	0915585 (Filtro Direção)
-	0915010	0915016	-	-	0917504	0915585 (Filtro Direção)
-	0915010	0915016	-	-	0917504	0915585 (Filtro Direção)
-	0915010	0915017	-	-	0917504	0915585 (Filtro Direção)
-	0915010	0915017	-	-	0917504	0915585 (Filtro Direção)
-	0915010	0915016	-	-	0917504	0915585 (Filtro Direção)
-	0915010	0915016	-	-	0917504	0915585 (Filtro Direção)
-	0915010	0915016	-	-	-	-
-	0915010	0915016	-	-	0917504	0915585 (Filtro Direção)
-	0915010	0915017	-	-	0917504	0915585 (Filtro Direção)
-	0915010	0915017	-	-	0917504	0915585 (Filtro Direção)
-	0915009	0915016	-	-	0917504	0915585 (Filtro Direção)
-	0915009	0915016	-	-	0917504	0915585 (Filtro Direção)
-	0915009	0915016	-	-	0917504	0915585 (Filtro Direção)
-	0915009	0915016	-	-	0917504	0915585 (Filtro Direção)
-	-	-	-	0916532	-	-
-	-	-	-	0916532	-	-
-	-	0916996	-	-	-	-
-	-	0916996	-	-	-	-
-	-	0916996	-	-	-	-
-	-	0916996	-	-	-	-
-	-	0916996	-	-	-	-
-	-	0916996	-	-	-	-

Filtro Separador de Combustível

De extrema importância, os filtros separadores de combustível TRP impedem que a água presente no diesel chegue ao motor, evitando danos no sistema e outros problemas como: Oxidação das partes metálicas do sistema, danos aos bicos injetores, desgaste na bomba de combustível, alto consumo de combustível e, conseqüentemente, redução da vida útil do motor.

✓ **Proteção do motor:** O filtro separador de combustível é projetado para remover água, sedimentos e outras impurezas do combustível que entra no motor. Isso pode ajudar a proteger o motor contra danos e reduzir os custos de reparo.

✓ **Redução de custos de manutenção:** A troca regular do filtro separador de combustível pode ajudar a reduzir os custos de manutenção a longo prazo. Um filtro de baixa qualidade pode danificar o motor e outros componentes do veículo, resultando em reparos caros.

✓ **Prolongamento da vida útil do motor:** Um filtro separador de combustível de boa qualidade pode ajudar a prolongar a vida útil do motor, evitando que impurezas entrem no sistema de combustível e causem danos. Isso pode reduzir a frequência e o custo de reparos e substituições de peças do motor.



Filtro de Combustível

Os filtros de combustível TRP garantem que as partículas de sujeira e água contidos no combustível não danifiquem o motor, pois são adaptados às altas demandas de sistemas de injeção sensíveis, bem como às propriedades específicas de combustíveis, protegendo os sistemas de injeção contra desgaste e corrosão, mantendo o bom funcionamento de todo o motor.

✓ **Proteção do motor:** O filtro de combustível é projetado para impedir que impurezas e sedimentos entrem no motor do veículo. Sem um filtro de combustível adequado, partículas prejudiciais podem danificar o motor, reduzir a eficiência do combustível e até mesmo causar falhas.

✓ **Melhoria da eficiência de combustível:** Ao remover as impurezas do combustível, o filtro de combustível melhora a eficiência do combustível do veículo. Com um filtro de combustível de boa, o motor pode operar de forma mais eficiente e economizar combustível.

✓ **Redução dos custos de manutenção:** A troca regular do filtro de combustível pode ajudar a reduzir os custos de manutenção a longo prazo. Um filtro de combustível sujo pode danificar outros componentes do motor, como a bomba de combustível, resultando em reparos caros.

✓ **Melhoria do desempenho do motor:** Um filtro de combustível limpo pode melhorar o desempenho do motor, permitindo que o combustível flua livremente para o motor.



Filtro de Lubrificante

O óleo do motor é essencial para garantir o bom funcionamento do motor, pois lubrifica e evita atritos, preservando a durabilidade do motor além de controlar a temperatura. Se o óleo circulante não for permanentemente livre de impurezas e resíduos de combustão, a proteção contra o desgaste não é mais garantida, para isso, conte com os filtros de óleo TRP.

 **Proteção do motor:** O filtro de lubrificante é projetado para remover impurezas, partículas e sujeira do óleo do motor, impedindo que entrem nas partes internas do motor. Isso protege as peças do desgaste excessivo, aumentando a vida útil do motor e melhorando seu desempenho.

 **Redução de custos de manutenção:** A troca regular do filtro de lubrificante pode ajudar a reduzir os custos de manutenção a longo prazo. Um filtro de lubrificante sujo pode restringir o fluxo de óleo e causar danos aos componentes do motor, como rolamentos e pistões, resultando em reparos caros.

 **Melhoria do desempenho do motor:** Um filtro de lubrificante limpo pode melhorar o desempenho do motor, permitindo que o óleo flua livremente para as partes internas do motor. Isso pode melhorar a aceleração, a resposta do acelerador e a potência geral do veículo.





Filtro de Arla

Item obrigatório de acordo com os programas de controle de poluição, o ARLA32 tem a função de transformar gases emitidos pela combustão do diesel em vapor de água e partículas de nitrogênio. Conte com a qualidade dos Filtros de ARLA TRP para essa tarefa.

 **Redução de emissões:** Os filtros de ARLA são projetados para reduzir as emissões nocivas dos veículos movidos a diesel, ajudando a proteger o meio ambiente e a melhorar a qualidade do ar.

 **Cumprimento de normas regulatórias:** Os filtros de ARLA são obrigatórios em veículos a diesel em muitas partes do mundo para cumprir as normas regulatórias de emissões de poluentes.

 **Proteção do sistema de injeção de ARLA:** O filtro de ARLA pode ajudar a proteger o sistema de injeção de ARLA do veículo contra impurezas e contaminantes, garantindo que o líquido seja entregue de forma eficiente e adequada ao sistema.

 **Redução de custos de manutenção:** A troca regular do filtro de ARLA pode ajudar a reduzir os custos de manutenção a longo prazo, evitando danos no sistema de injeção de ARLA e reduzindo a necessidade de reparos ou substituições caras.



Modelo	Ano	Motor	Filtro de Ar	Filtro de Ar da Cabine
			Elemento Primário	
1317 (5.9)	2002 >	Cummins 6B	0917672	-
1317 E (3.9)	2005 >	Cummins Int. 4 ISBE	0917672	-
1517 (5.9)	2002 >	Cummins 6BTAA	0917672	-
1517 E (3.9)	2005 >	Cummins Int. 4 ISBE	0917672	-
1521 (5.9)	2001 >	Cummins 6BTAA	0917672	-
1717 (5.9)	2002 >	Cummins 6BTAA	0917672	-
1717 E (3.9)	2005 >	Cummins Int. 4 ISBE	0917672	-
1722 (5.9)	2001-06	Cummins 6BTAA	0915005	-
1722 E (5.9)	2006 >	Cummins Int. 6 ISBE	0915005	-
1722 MAX TON (8.3)	2001 >	Cummins 6CTAA	0915005	-
1731 MAX TON (8.3)	2001 >	Cummins 6CTAA	0915005	-
2421 (5.9)	2005-06	Cummins 6BTAA	0915005	-
2422 (8.3)	1991-06	Cummins 6CTAA	0915005	-
2422 E (5.9)	2006 >	Cummins Int. 6 ISBE	0915005	-
2422 MAX TON (8.3)	2003 >	Cummins 6CTAA	0915005	-



Filtro Separador de Combustível	Filtro de Combustível	Filtro Lubrificante		Filtro de Arla	Filtro Secador de Ar	Outros
		Elemento Primário	Elemento Secundário			
0915024	0915013	-	-	-	-	0915585 (Filtro Direção) 0916405 (Filtro do Sistema de Arrefecimento)
0915024	0916407	0915590	-	-	0916402	0915585 (Filtro Direção) 0916405 (Filtro do Sistema de Arrefecimento)
0915024	0915013	-	-	-	-	0915585 (Filtro Direção) 0916405 (Filtro do Sistema de Arrefecimento)
0915024	0916407	0915590	-	-	0916402	0915585 (Filtro Direção) 0916405 (Filtro do Sistema de Arrefecimento)
0915024	0915013	-	-	-	-	0915585 (Filtro Direção) 0916405 (Filtro do Sistema de Arrefecimento)
0915024	0915013	-	-	-	-	0915585 (Filtro Direção) 0916405 (Filtro do Sistema de Arrefecimento)
0915024	0916407	0915590	-	-	0916402	0915585 (Filtro Direção) 0916405 (Filtro do Sistema de Arrefecimento)
0915024	0915013	0915020	-	-	-	0915585 (Filtro Direção) 0916406 (Filtro do Sistema de Arrefecimento)
0915024	0916407	0915590	-	-	0916402	0915585 (Filtro Direção)
0915024	0915013	0915020	-	-	-	0915585 (Filtro Direção) 0916406 (Filtro do Sistema de Arrefecimento)
0915024	0915013	0915020	-	-	-	0915585 (Filtro Direção) 0916406 (Filtro do Sistema de Arrefecimento)
0915024	0916407	-	-	-	0916402	0915585 (Filtro Direção)
-	0915013	0915021	-	-	0916402	0915585 (Filtro Direção)
0915024	0916407	0915020	-	-	0916402	0915585 (Filtro Direção)
0915024	0916407	0915590	-	-	0916402	0915585 (Filtro Direção)

Modelo	Ano	Motor	Filtro de Ar	Filtro de Ar da Cabine
			Elemento Primário	
2428 E (5.9)	2006 >	Cummins Int. 6 ISBE	0915005	-
2622 E (5.9)	2006 >	Cummins Int. 6 ISBE	0915005	-
2622 MAX TON (8.3)	1991-06	Cummins 6CTAA	-	-
2626 (8.3)	1993-06	Cummins 6CTAA	-	-
2628 E (5.9)	2006 >	Cummins Int. 6 ISBE	0915005	-
2631 MAX TON (8.3)	1997-06	Cummins 6CTAA	-	-
2632 E (8.3)	2006 >	Cummins ISCE	0915005	-
2831 (8.3)	2005-06	Cummins 6CTAA	0915005	-
2932 E (8.3)	2006 >	Cummins ISCE	0915005	-
3222 MAX TON (8.3)	2002-06	Cummins 6CTAA	0915005	-
712 E	2007-11	Cummins Int. 4 ISBE	0917860	-
815 E (3.9)	2005 >	Cummins Int. 4 ISBE	0917860	-
C-816	2014 >	Cummins ISB 4.5L	0917860	-
C-1119	2014 >	Cummins ISB 4.5L	0917860	-
C-1419 / C-1319 / C-1519 / C-1719	2012-14	Cummins ISB 4.5L	0917672	-
C-1723 / C-1729 / C-2423 / C-2429 / C-2431 / C-2623 / C-2624 / C-2631 / C-3031	2012-14	Cummins ISB 6.7L	0915005	-
C-1933	2014 >	Cummins ISL 8.9L	0917672	-
C-2042/ C-2842	2013 >	FPT 10.3L		-
C-3133	2014 >	Cummins ISL 8.9L	0917672	-
C-3133	2012-14	Cummins ISL 8.9L	0917672	-
F-4000 / F-350	2014 >	Cummins ISF 2.8L	0917860	-
Cargo 2042	2012	FPT 10.3L	-	-
Cargo 2842	2013	CURSOR 10	-	-

Filtro Separador de Combustível	Filtro de Combustível	Filtro Lubrificante		Filtro de Arla	Filtro Secador de Ar	Outros
		Elemento Primário	Elemento Secundário			
0915024	0916407	0915590	-	-	0916402	0915585 (Filtro Direção) 0916406 (Filtro do Sistema de Arrefecimento)
0915024	0916407	0915590	-	-	0916402	0915585 (Filtro Direção)
-	0915013	0915021	-	-	0916402	0915585 (Filtro Direção) 0916406 (Filtro do Sistema de Arrefecimento)
-	0915013	0915021	-	-	0916402	0915585 (Filtro Direção) 0916406 (Filtro do Sistema de Arrefecimento)
0915024	0916407	0915590	-	-	0916402	0915585 (Filtro Direção)
-	0915013	0915021	-	-	0916402	0915585 (Filtro Direção)
0915024	0915013	0915020	-	-	0916402	0915585 (Filtro Direção) 0916406 (Filtro do Sistema de Arrefecimento)
0915024	0916407	0915590	-	-	0916402	0915585 (Filtro Direção) 0916406 (Filtro do Sistema de Arrefecimento)
0915024	0915013	0915020	-	-	0916402	0915585 (Filtro Direção)
0915024	0916407	0915590	-	-	0916402	0915585 (Filtro Direção) 0916406 (Filtro do Sistema de Arrefecimento)
	0915013	0915590	-	-		0915585 (Filtro Direção)
0915024	0916407	0915590	-	-	0916402	0915585 (Filtro Direção)
0917859	0917675	0915590	-	-	0917089	0915585 (Filtro Direção)
0917859	0917675	0915590	-	-	0917089	0915585 (Filtro Direção)
0917859	0917675	0915590	-	-	0917089	0915585 (Filtro Direção)
0917859	0917675	0915590	-	-	0917089	0915585 (Filtro Direção)
-	-	0915020	-	-	0917089	0915585 (Filtro Direção)
-	0915588	-	-	-	0917089	0915585 (Filtro Direção)
-	-	0915020	-	-	0917089	0915585 (Filtro Direção)
0917859	-	0915020	-	-	0917089	0915585 (Filtro Direção)
-	-	0915590	-	-	0917089	0915585 (Filtro Direção)
-	-	0916997	-	-	-	-
-	-	0916997	-	-	-	-

Volkswagen

Modelo	Ano	Motor	Filtro de Ar	Filtro de Ar da Cabine
			Elemento Primário	
5140	2005 >	MWM 4.8	0917860	-
5150	2012 >	Cummins ISF 3.8L	0917860	-
8120	2000 >	MWM 4.10 TCA	0917860	-
8150	2000 >	MWM 4.10 TCA	0917860	-
8150	2003 >	MWM 4.07 TCA	0917860	-
8150 E (Delivery)	2005 >	MWM 4.08 TCE	0917860	-
8160	2012 >	Cummins ISF 3.8L	0917860	-
9160	2012 >	Cummins ISF 3.8L	0917860	-
10160	2012 >	Cummins ISF 3.8L	0917860	-
13180	2000-13	MWM 6.10 TCA	0915005	-
13180 Constelation	2006-12	MWM 4.12 TCE	0915005	-
13180 Worker	2003-14	MWM 4.12 TCE	0915005	-
13190	2012 >	MAN D08 34 4.6L	0915005	-
15180	2000 >	MWM 6.10 TCA	0915005	-
15180 Constelation	2006-12	MWM 4.12 TCE	0915005	-
15180 Worker	2005 >	MWM 4.12 TCE	0915005	-
15190	2012 >	MAN D08 34 4.6L	0917672	-
17190	2012 >	MAN D08 34 4.6L	0917672	-
17220	1991 >	Cummins 6CTAA	0915005	-
17220	2000 >	Cummins 6BTAA	0915005	-
17.250 T	2003 >	ISBe6	0915005	0916397
17280	2012 >	MAN D08 36 6.9L	0915005	-
17330	2012 >	Cummins ISL 8.9L	0915521	-



Filtro Separador de Combustível	Filtro de Combustível	Filtro Lubrificante		Filtro de Arla	Filtro Secador de Ar	Outros
		Elemento Primário	Elemento Secundário			
-	-	-	-	-	0917089	0915585 (Filtro Direção)
-	-	0915590	-	-	0917089	0915585 (Filtro Direção)
0915025	-	-	-	-	0917089	0915585 (Filtro Direção)
0915025	-	-	-	-	0917089	0915585 (Filtro Direção)
0915025	-	-	-	-	0917089	0915585 (Filtro Direção)
0916409	0916407	0915590	-	-	0917089	0915585 (Filtro Direção)
0916409	0916407	0915590	-	-	0917089	0915585 (Filtro Direção)
0916409	0916407	0915590	-	-	0917089	0915585 (Filtro Direção)
0916409	0916407	0915590	-	-	0917089	0915585 (Filtro Direção)
0915024	-	-	-	-	0917089	0915585 (Filtro Direção)
0915024	0915014*	-	-	-	0917089	0915585 (Filtro Direção)
0915024	0915014*	-	-	-	0917089	0915585 (Filtro Direção)
0917121	0917120	0917122	-	-	0917089	0915585 (Filtro Direção) 0917119 (Kit Manutenção DO8)
0915025	-	-	-	-	0917089	0915585 (Filtro Direção)
0915024	0915014*	-	-	-	0917089	0915585 (Filtro Direção)
0915024	0915014*	-	-	-	0917089	0915585 (Filtro Direção)
0917121	0917120	0917122	-	-	0917089	0915585 (Filtro Direção) 0917119 (Kit Manutenção DO8)
0917121	0917120	0917122	-	-	0917089	0915585 (Filtro Direção) 0917119 (Kit Manutenção DO8)
0915025	0915013	-	-	-	-	0915585 (Filtro Direção)
0916409	0915013	0915021	-	-	-	0915585 (Filtro Direção)
0915024	0916407	0915590	-	-	0917089	0915585 (Filtro Direção) 0916405 (Filtro do Sistema de Arrefecimento)
0917121	0917120	0917122	-	-	0917089	0915585 (Filtro Direção) 0916405 (Filtro de Água) 0917119 (Kit Manutenção DO8)
-	-	-	-	-	0917089	-

Modelo	Ano	Motor	Filtro de Ar	Filtro de Ar da Cabine
			Elemento Primário	
19320	2005 >	Cummins ISC 320	0915005	-
19370	2007 >	MWM Int. NGD 370	0915005	0916397
24220	2000 >	Cummins 6CTAA	0915005	-
24250	2003 >	ISBe6	0915005	-
24280	2012 >	MAN D08 36 6.9L	0915005	-
24320	2009 >	Cummins ISC Turbo Intercooler	0915005	-
24330	2012 >	Cummins ISL 8.9L	0915005	-
25320	2008 >	Cummins ISC Turbo Intercooler	0915005	-
25370	2007 >	MWM Int. NGD 370	0915005	-
25390	2012 >	Cummins ISL 8.9L	0915005	-
26220	2001 >	Cummins 6CTAA	0915005	-
26260	2002 >	Cummins 6CTAA	0915005	-
26280	2012 >	MAN D08 36 6.9L	0915005	-
26390	2012 >	Cummins ISL 8.9L	0915005	-
31260	2004 >	Cummins 6CTAA	0915005	-
31280	2012 >	MAN D08 36 6.9L	0915005	-
31310	2004 >	Cummins 6CTAA	0915005	-
31330	2012 >	Cummins ISL 8.9L	0915005	-
31390	2012 >	Cummins ISL 8.9L	0915005	-
17220 T	2000 >	Cummins 6CTAA	0915005	-
17250 T	2003 >	ISBe6	0915005	-
26260 E ca	2005 >	MWM 6.12 TCE	0915005	-
31260 E (Worker)	2005 >	MWM 6.12 TCE	0915005	-
31320 E (Constellation 6x4)	2007 >	Cummins ISC	0915005	-
31370 E (Constellation 6x4)	2007 >	MWM Int. NGD 370	0915005	-
Man TGX 29440	2012 >	MAND2676 LF28 10L	0915512	-
Man TGX 33440	2012 >	MAND2676 LF28 10L	0915512	-

Filtro Separador de Combustível	Filtro de Combustível	Filtro Lubrificante		Filtro de Arla	Filtro Secador de Ar	Outros
		Elemento Primário	Elemento Secundário			
-	-	0915020	-	-	0917089	0915585 (Filtro Direção) 0916405 (Filtro do Sistema de Arrefecimento)
-	-	-	-	-	0917089	0915585 (Filtro Direção)
0915025	0915013	0915021	-	-	-	0915585 (Filtro Direção)
-	0916407	0915590	-	-	-	0915585 (Filtro Direção)
0917121	0917120	0917122	-	-	0916402	0915585 (Filtro Direção) 0917119 (Kit Manutenção DO8)
-	-	0915020	-	-	0916402	0915585 (Filtro Direção)
-	-	0915020	-	-	0916402	0915585 (Filtro Direção)
-	-	0915020	-	-	0916402	0915585 (Filtro Direção)
0916409	-	-	-	-	0916402	0915585 (Filtro Direção)
-	-	0915020	-	-	0916402	0915585 (Filtro Direção)
0916409	0915013	0915021	-	-	0916402	0915585 (Filtro Direção)
0916409	0915013	0915021	-	-	-	0915585 (Filtro Direção)
0917121	0917120	0917122	-	-	0916402	0915585 (Filtro Direção) 0917119 (Kit Manutenção DO8)
-	-	0915020	-	-	0916402	0915585 (Filtro Direção)
0916409	0915013	0915021	-	-	0916402	0915585 (Filtro Direção)
0917121	0917120	0917122	-	-	0916402	0915585 (Filtro Direção) 0917119 (Kit Manutenção DO8)
0915025	0915013	0915020	-	-	-	0915585 (Filtro Direção)
-	-	0915020	-	-	0916402	0915585 (Filtro Direção)
-	-	0915020	-	-	0916402	0915585 (Filtro Direção)
0915025	0915013	0915021	-	-	-	0915585 (Filtro Direção)
0916409	0916407	0915590	-	-	0916402	0915585 (Filtro Direção)
0915025	-	-	-	-	0916402	0915585 (Filtro Direção)
0915025	-	-	-	-	0916402	0915585 (Filtro Direção)
-	0915020	-	-	-	0916402	0915585 (Filtro Direção)
0916409	-	-	-	-	0916402	0915585 (Filtro Direção)
-	-	1533857	-	-	0916402	-
-	-	1533857	-	-	0916402	-

Modelo	Ano	Motor	Filtro de Ar	Filtro de Ar da Cabine
			Elemento Primário	
720 E 42HT	-	Cursor 13 F3BEO681G	0915514	0917664
HD 380	-	Cursor 13 F3BEO681G	0915514	0917664
HD 450 E38	-	Cursor 13 F3BEO681G	0915514	0917664
HD 450 S38T	-	Cursor 13 F3BEO681G	0915514	0917664
HD 450 S42T	-	Cursor 13 F3BEO681V	0915514	0917664
HD 490 S 38T	-	Cursor 13	0915514	0917664
HD 490 S 42T	-	Cursor 13	0915514	0917664
HD 570 S38T	-	Cursor 13 F3BEO681G	0915514	0917664
HD 570 S42T	-	Cursor 13 F3BEO681V	0915514	0917664
HD 740 S42T	-	Cursor 13 F3BEO681V	0915514	0917664
Stralis 800S44T / 800S48T / 490S40T / 600S40T / 600S44T	2013	Iveco Cursor 13	-	-
Stralis 800S56TZ / Hi Way - 490S44T - 490S48T - 600S48T	2013	Euro 5	-	-
Stralis F2CFE61I / 190S33 / 260S33 / 440S33	2012/2013	Iveco Cursor 9	-	-

Filtro de Lubrificante

O óleo do motor é essencial para garantir o bom funcionamento do motor, pois lubrifica e evita atritos, preservando a durabilidade do motor além de controlar a temperatura. Se o óleo circulante não for permanentemente livre de impurezas e resíduos de combustão, a proteção contra o desgaste não é mais garantida, para isso, conte com os filtros de óleo TRP.

Proteção do motor: O filtro de lubrificante é projetado para remover impurezas, partículas e sujeira do óleo do motor, impedindo que entrem nas partes internas do motor. Isso protege as peças do desgaste excessivo, aumentando a vida útil do motor e melhorando seu desempenho.

Redução de custos de manutenção: A troca regular do filtro de lubrificante pode ajudar a reduzir os custos de manutenção a longo prazo. Um filtro de lubrificante sujo pode restringir o fluxo de óleo e causar danos aos componentes do motor, como rolamentos e pistões, resultando em reparos caros.

Melhoria do desempenho do motor: Um filtro de lubrificante limpo pode melhorar o desempenho do motor, permitindo que o óleo flua livremente para as partes internas do motor. Isso pode melhorar a aceleração, a resposta do acelerador e a potência geral do veículo.





Filtro Separador de Combustível	Filtro de Combustível	Filtro Lubrificante		Filtro de Arla	Filtro Secador de Ar	Outros
		Elemento Primário	Elemento Secundário			
0916409	0915588	1535998	-	-	-	0915585 (Filtro Direção)
0916409	0915588	1535998	-	-	-	0915585 (Filtro Direção)
0916409	0915588	1535998	-	-	-	0915585 (Filtro Direção)
0916409	0915588	1535998	-	-	-	0915585 (Filtro Direção)
0916409	0915588	1535998	-	-	-	0915585 (Filtro Direção)
0916409	0915588	1535998	-	-	-	0915585 (Filtro Direção)
0916409	0915588	1535998	-	-	-	0915585 (Filtro Direção)
0916409	0915588	1535998	-	-	-	0915585 (Filtro Direção)
0916409	0915588	1535998	-	-	-	0915585 (Filtro Direção)
0916409	0915588	1535998	-	-	-	0915585 (Filtro Direção)
-	-	0916997	-	-	-	-
-	-	0916997	-	-	-	-
-	-	0916997	-	-	-	-

Filtro de Arla

Item obrigatório de acordo com os programas de controle de poluição, o ARLA32 tem a função de transformar gases emitidos pela combustão do diesel em vapor de água e partículas de nitrogênio. Conte com a qualidade dos Filtros de ARLA TRP para essa tarefa.



Redução de emissões: Os filtros de ARLA são projetados para reduzir as emissões nocivas dos veículos movidos a diesel, ajudando a proteger o meio ambiente e a melhorar a qualidade do ar.



Cumprimento de normas regulatórias: Os filtros de ARLA são obrigatórios em veículos a diesel em muitas partes do mundo para cumprir as normas regulatórias de emissões de poluentes.



Proteção do sistema de injeção de ARLA: O filtro de ARLA pode ajudar a proteger o sistema de injeção de ARLA do veículo contra impurezas e contaminantes, garantindo que o líquido seja entregue de forma eficiente e adequada ao sistema.



Redução de custos de manutenção: A troca regular do filtro de ARLA pode ajudar a reduzir os custos de manutenção a longo prazo, evitando danos no sistema de injeção de ARLA e reduzindo a necessidade de reparos ou substituições caras



Os Filtros Secadores de Ar TRP eliminam a umidade do ar e impurezas existentes no circuito pneumático de freio, através das partículas desumidificantes internas. Dessa forma, mantem limpo e seco o ar utilizado e aumenta a durabilidade de todas as válvulas e cilindros utilizados no sistema de freio, ocasionando uma redução nos custos de manutenção.



Proteção do motor: O filtro de lubrificante é projetado para remover impurezas, partículas e sujeira do óleo do motor, impedindo que entrem nas partes internas do motor. Isso protege as peças do desgaste excessivo, aumentando a vida útil do motor e melhorando seu desempenho.



Redução de custos de manutenção: A troca regular do filtro de lubrificante pode ajudar a reduzir os custos de manutenção a longo prazo. Um filtro de lubrificante sujo pode restringir o fluxo de óleo e causar danos aos componentes do motor, como rolamentos e pistões, resultando em reparos caros.



Melhoria do desempenho do motor: Um filtro de lubrificante limpo pode melhorar o desempenho do motor, permitindo que o óleo flua livremente para as partes internas do motor. Isso pode melhorar a aceleração, a resposta do acelerador e a potência geral do veículo.



BATERIAS



Grade Power Frame

- ✓ Durabilidade até 66% maior
- ✓ Condutividade elétrica até 77% maior

Tecnologia Power Frame, desenvolvida e patenteada pela Clarios, garante mais resistência e autonomia para a sua bateria. Sua durabilidade pode chegar a até 66% mais que as baterias sem essa tecnologia. Também oferece mais energia para a partida, porque tem condutividade elétrica de no mínimo 70% maior que as demais baterias no mercado.

Grade patenteada com uma geometria que equilibra integridade estrutural e flexibilidade para uma maior vida útil.

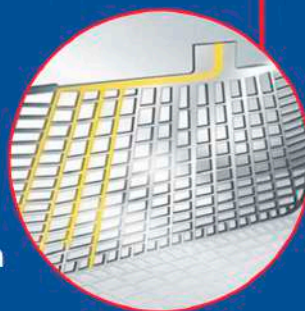

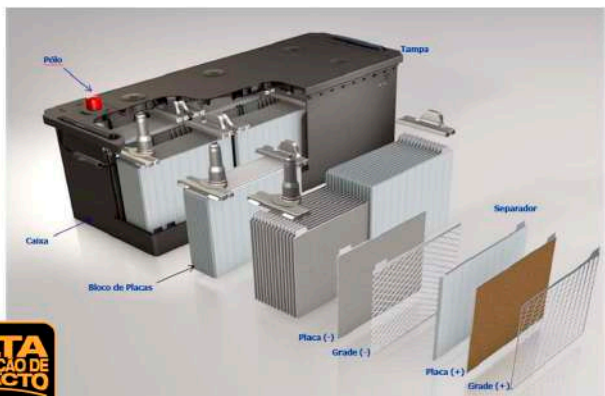

Diferenciais Baterias Seladas

Alta Absorção de Impacto:

- ✓ Atende à norma Internacional SAE J537;
- ✓ Até 3x mais resistente do que outras baterias;
- ✓ Aceita na Garantia e DAF Multisupport.

Descrição	CCA	PN TRP	Peso (Kg)	Dimensões (cm)
Bateria 180Ah	1150A	0916601	45,1	51.3 x 22.3 x 21.8
Bateria 225Ah	1050A	0916602	56	51.7 x 27.5 x 23.6
Bateria 150Ah	800A	0916603	42	51 x 21.3 x 23.6
Bateria 180Ah	950A	0916604	44,3	51 x 21.3 x 23.6
Bateria Selada 135Ah	700A	2231188	42,3	51 x 21.3 x 23.6
Bateria Selada 175Ah	850A	2201322	47,5	51 x 21.3 x 23.6
Bateria Selada 225Ah	1050A	2339000	57,8	51.8 x 27.5 x 24.2

Solda Pólo:

Maior área de solda;
Maior condutividade;
Maior resistência mecânica.

Polos:

Buchas importadas forjadas a frio;
Garantia de solda adequada entre poste interno e bucha;
Elimina migração do ácido;
Elimina perda de desempenho por variação na solda.
Melhor ancoragem dos blocos;
Maior resistência a vibração.

Separadores:

Separador tipo envelope com Lã de Vidro.

Polietileno tipo envelope de alto desempenho;
Menor resistência elétrica;
Melhor desempenho nas partidas;
Maior resistência mecânica.



ILUMINAÇÃO



MasterDuty (MDXV)
X-tremeVision

Maior Alcance

Até + 130%

STANDARD

Até + 130%



MasterLife (ML)

Maior Tempo de Vida

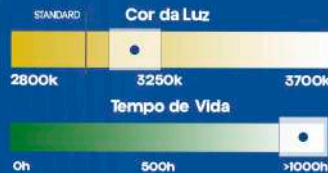

Resistência a Vibrações

MasterDuty (MD)

Maior Tempo de Vida



TRP

Melhor Custo Benefício



KIT BLUE
H1/H7/H11
PN: 1540318



KIT YELLOW
H1/H3/H7
PN: 1527237

- ▶ 40% mais barato do que os itens vendidos separados
- ▶ Kit compacto e de fácil transporte
- ▶ Maleta personalizada multiuso DAF
- ▶ Fazer uma troca fácil e rápida em qualquer lugar

- ▶ Prevenção de multas
- ▶ Proteção extra ao produto
- ▶ Maneira prática e organizada de manutenção do caminhão

Portifólio de Lâmpadas

Farol Dianteiro

	H1	H3	H4	H7	H11
MDXV	0917528	-	0917518	0917511	-
ML	-	-	-	-	0916449
MD	1525802	1525803	-	1525805	1525806
Standard	-	0918126	-	-	-
TRP	1528536	-	-	-	-

Luzes de Interior

	W5W	C5W	R5W	T4W
ML	-	-	1304837	-
Standard	0068206	0119022	0119033	0917521
TRP	0917516	0917519	0917526	1528528
TRP	-	0917531	-	-

Indicadores Frontais

	P21W	PY21W	H21W
ML	1304835	1617233	-
Standard	0176043	0917520	-
Standard (5W)	0917522	-	-
Standard	0917514	-	-
TRP	1528527	1536419	0917530

Luzes do Painel

	C5W	W3W	W5W
Standard	0119022	0291039	0068206
TRP	0917519	0917523	0917516
TRP	0917531	-	-

Luzes de Posição Frontal

	W3W	W5W	R5W	T4W
ML	-	-	1304837	-
Standard	0291039	0068206	0119033	0917521
TRP	0917523	0917516	0917526	1528528



Portifólio de Lâmpadas

Luzes de Rodagem

	W3W	W5W	C5W	R5W	R10W	T4W
ML	-	-	-	1304837	1304836	-
Standard	O291039	O068206	O119022	O119033	O534597	O917521
TRP	O917523	O917516	O917519	O917526	-	1528528

Luzes Traseiras

	R5W	R10W	P21/5W
ML	1304837	1304836	-
Standard	O119033	O534597	O325162
TRP	O917526	-	1528530

Luzes de Parada

	P21W	P21/5W	H21W
ML	1304835	-	-
Standard	O176043	O325162	-
Standard (5W)	O917522	-	-
Standard	O917514	-	-
TRP	1528527	1528530	O917530

Luzes de Ré

	P21W	H21W
ML	1304835	-
Standard	O176043	-
Standard (5W)	O917522	-
Standard	O9175174	-
TRP	1528527	O917530

Faróis de Nebolina Traseiros

	P21W	H21W
ML	1304835	-
Standard	O176043	-
Standard (5W)	O917522	-
Standard	O917514	-
TRP	1528527	O917530

Luzes de Placas

	R5W	R10W	C5W	W5W
ML	1304837	1304836	-	-
Standard	O119033	O534597	O119022	O068206
TRP	O917526	-	O917519	O917516

Indicadores Laterais

	W5W	H21W	R5W	T4W	R10W
ML	-	-	1304837	-	1304836
Standard	O068206	-	O119022	O917521	O534597
TRP	O917516	O917530	O917526	1528528	-

Indicadores Traseiros

	P21W	PY21W	H21W
ML	1304835	1617233	-
Standard	O176043	O917520	-
Standard (5W)	O917522	-	-
Standard	O917514	-	-
TRP	1528527	1536419	O917530





















Descrição	Refletor de Teto Halógena Redonda Cromada com Lente Clara	Refletor de Teto Halógena Redonda Clara com Lente Azul	Refletor de Teto Halógena Redonda Cromada Preta com Lente Clara	Refletor de Teto Halógena Redonda Cromada Preta com Lente Azul
PN	1528397	1529657	1529658	1529659
FOTO				
Fonte de Luz	Lâmpada de halogênio HI 24 V 70 W incluída			
Modelo	Halógena Redonda Cromada com Lente Clara	Halógena Redonda Clara com Lente Azul	Halógena Redonda Cromada Preta com Lente Clara	Halógena Redonda Cromada Preta com Lente Azul
Intensidade luminosa (cd)	77.100	77.100	77.100	77.100
Fluxo luminoso (lm)	1.740	1.740	1.740	1.740
Peso (g)	1.600	1.600	1.600	1.600
Formato	Redondo	Redondo	Redondo	Redondo

Descrição	Refletor de Teto Halógena Retangular Cromada com Lente Clara	Refletor de Teto Halógena Retangular Cromada com Lente Azul	Refletor de Teto LED Redonda com Lente Clara e Angel Eyes 9"	Refletor de Teto LED Redonda com Lente Clara e Angel Eyes 7"	Refletor de Teto LED Retangular com Lente Clara e Angel Eyes
PN	1529660	1529661	1535483	1535484	1535485
FOTO					
Fonte de Luz	Lâmpada de halogênio HI 24 V 70 W incluída		LED		
Modelo	Halógena Retangular Cromada com Lente Clara	Halógena Retangular Cromada com Lente Azul	LED Redonda com Lente Clara e Angel Eyes 9"	LED Redonda com Lente Clara e Angel Eyes 7"	v LED Retangular com Lente Clara e Angel Eyes
Intensidade luminosa (cd)	96.000	96.000	140.000	100.000	140.000
Fluxo luminoso (lm)	1.740	1.740	1.200	1.100	1.100
Peso (g)	1.220	1.220	2.340	1.660	2.340
Formato	Retangular	Retangular	Redondo	Redondo	Retangular

*Fornecido com suporte de montagem em aço inoxidável

Luzes de Indicação em LED

PN TRP	Posição	Foto	PN TRP	Posição	Foto
1528147	Esquerda e Direita		1528150	Esquerda e Direita	
1528148	Direita		1530067	Contorno	
1528149	Esquerda		1731959	Contorno	

PN TRP	Posição	Foto	PN TRP	Posição	Foto
1528145	Direita		1530068	Traseira	
1528146	Esquerda		2171260	Esquerda e Direita	
1528144	Frontal		2171261	Traseira	
1528133	Lateral		2171262	Dianteira	
1528134	Lateral		2171263	Traseira	
1528135	Lateral		2171264	Traseira	
1528136	Lateral		2171265	Traseira	
1528137	Lateral		2171266	Traseira	
1528142	Lateral		2171267	Direita e esquerda	
1530066	Lateral		2171275	Esquerda e Direita	
1530074	Direita e Esquerda		2171276	Esquerda e Direita	
1528143	Traseira				

Luzes de Trabalho em LED

PN TRP	Tipo	Foto
0908259	Emergência Móvel	
1528472	18W	
1528475	22W	
1529391	19W	
1529393	22W	
1530090	Estrobo Amarela 20W	
1530092	Estrobo Amarela 35W	
1533630	8W	
1533631	12W	
1613000	Halógena H3	
2188925	16.5W (2 pinos)	

Luzes de Sinalização Giratória

PN TRP	Cor	Foto
0837226	Laranja	
1530094	Âmbar	

Luz de Placa de Registro

PN TRP	Tipo	Foto
1530073	Led com carcaça reforçada	

Luzes de Indicação Halógena

PN TRP	Posição	Foto
1329718	Lateral (5W5)	

Suporte De Luzes

PN TRP	Tipo	Foto
1530273	Universal	

Farol de Milha Yellow



PN TRP	Tipo
0908454	Com suporte de Fixação

Luz de Sinalização Traseira em LED

PN TRP	Posição	FOTO
1530077	Esquerdo	
1530078	Direito	
1530079	Esquerdo	
1530080	Direito	
1530081	Esquerdo	
1530082	Direito	
1530083	Esquerdo	

PN TRP	Posição	FOTO
1530084	Direito	
1530085	Esquerdo e Direito	
1530086	Esquerdo e Direito	
2171268	Esquerdo e Direito	
2171270	Esquerdo e Direito	
2171271	Esquerdo e Direito	

Fusíveis

PN TRP	Posição
0669313	10A - Comum - Vermelho
0679628	25A - Comum - Branco
1245535	5A - Mini - Bege
1290846	40A - Comum - Laranja
1390189	10A - Mini - Vermelho
1641305	150A - Mega - Laranja

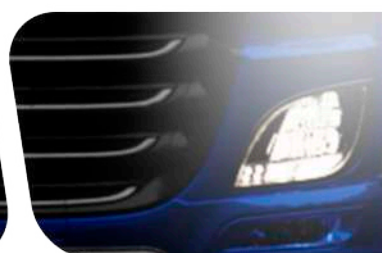
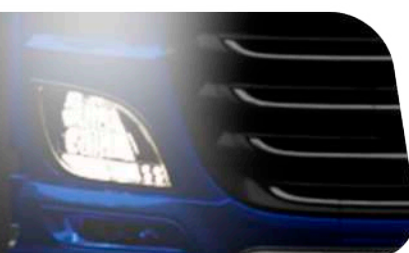

PEÇAS TRANSMISSÃO



Montadora	Aplicação	Descrição	PN TRP	PN OEM
	Cargo - 1317E - 1319 - 1517E - 1519 - 1717E - 1719 - 1722E - 1723 - 2422E - 2423 - 2428E - 2429	ALAVANCA DE SELEÇÃO	0918027	Ford - BH8X7A121AA
Ford & Volkswagen	Ford: 1932E CARGO / 1933 CARGO RÍGIDO / 2622E CARGO 6X4 / 2623 / 2629 CARGO / 2623 CARGO 6X4 / 2628E CARGO / 2629 CARGO 6X4 / 2632E CARGO 6X4 / 3129 CARGO 6X4 / 3132E CARGO 6X4 / 3133 CARGO 6X4 Volkswagen: 31-330 - CANAVIEIRO	ANEL SINCRONIZADOR - CONJUNTO	0918057	FORD - BH1X7124DA VOLKSWAGEN - 2V2311243"
	Ford: Cargo - 1119 - 816/ 916 - 916- 815 4x2 Volkswagen: 8-120/8-150 - Worker - 8-150E Motor Man DO8 - 8-150E/ 9-150E - Worker	Anel Sincronizador 3A 4A E 5A Velocid	0918029	Ford - BH1X7107BA Volkswagen - 2R0311273"

Montadora	Aplicação	Descrição	PN TRP	PN OEM
Ford & Volkswagen	Ford: 1729 CARGO / 2429 CARGO	ANEL SINCRONIZADOR DA 1ª VEL.	0917026	FORD - BH3X7B124BA
	Cargo 1319 4x2 - Cargo 1519 4x2 - Cargo 1719 4x2	CABO SELEÇÃO MARCHA - 3.450 mm	0916459	BC4507E395AD (Atual)/ BC4507E395AC(Antigo)
	Cargo 1319 4x2 - Cargo 1519 4x2 - Cargo 1719 4x2	CABO SELEÇÃO MARCHA - 3.500 mm	0916458	BC4507E395AD (Atual)/ BC4507E395AC(Antigo)
	Cargo 1723 4x2 - Cargo 2423 6x2 - Cargo 2429 6x2	CABO SELEÇÃO MARCHA - 3.700 mm	0916460	BC457E3995BD (Atual)/ BC457E3995BD (Antigo)
	Cargo 2622 - 2623 - 2628 - 2629	CABO SELEÇÃO MARCHA - 3.720 mm	0916462	BC457E395CE (Atua)/ BC4507E395CC (Antigo)
	Cargo 1723 4x2 - Cargo 2423 6x2 - Cargo 2429 6x2	CABO SELEÇÃO MARCHA - 3.750 mm	0916461	BC457E395BD (Atua)/ BC4507E395BC (Antigo)
	Cargo 2622 - 2623 - 2628 - 2629	CABO SELEÇÃO MARCHA - 3.800 mm	0916463	BC457E395CE (Atua)/ BC4507E395CC (Antigo)
	19.320 Titan Tractor - 19.370 - 25.370 - 31.320 - 31.370 - CONSTITUTION 13.180 E - CONSTITUTION 15.180	Cilindro Escravo	1543849	Volkswagen - 2T2721261
	Volkswagen: 13180, 15180, 24250, 26260, Constellation 13180E, Constellation 15180	Cilindro principal	1543848	Nº Volkswagen: 2S272161C, 2S2721261
	FORD F-250 6.7 DIESEL 01/1999 até 12/2011 FORD F-250 4.2 DIESEL 01/1999 até 12/2011 FORD F-250 3.9 DIESEL 01/1999 até 12/2011 FORD F-4000 01/1999 até 12/2024	Cilindro principal	1544129	Nº Ford: 2C347C522EA, XC357C522AC
	C.1319 - C.1517 - C.1519 - C.1719 - C.1723 - C.1729 - C.1932 - C.1933 - C.2042 - C.2423 - C.2429 - C.2623 - C.2629 - C.2842 - C.3133	Cilindro Principal	1543839	BC457A543AB
	CONSTITUTION: 13.180 E - CONSTITUTION 15.180 - CONSTITUTION 17.250 - CONSTITUTION 19.320 - CONSTITUTION 24.250 - CONSTITUTION 25.370	Cilindro Principal (Mid Servo)	1543840	Volkswagen - 2R2721257A
	FORD: CARGO (1317 / 1319 / 1517 / 1519 / 1717 / 1719 / 1721) VOLKSWAGEN: 13-190 / 15-190 / 17-190 / 14-190 / 15-180E / 15-190 / 17-190 / 17-210E / 17-230 / 17-260 / 17-280 / 23-230 / 24-230 / 24-260 / 18-260 / 18-320E / 18-330E / 25-260 / 26-260 / 15-2100D	CONJ. SINCRONIZADOR	0917027	VOLKSWAGEN - 23H311319B FORD - BHIX7124AA
Ford: CARGO (712 / 815 / 915) Volkswagen: 8-120 / 8-150 / 9-150	CONJ. SINCRONIZADOR DA 1ª / 2ª VEL.	0917041	FORD - BG5X7124AA VOLKSWAGEN - 2P0311243	

Montadora	Aplicação	Descrição	PN TRP	PN OEM
Ford & Volkswagen	FORD: 2428E CARGO / 2429 CARGO VOLKSWAGEN: 17-25OE / 17-25OE LHD / 17-25OE RHD - AFRICA / 17-26OE ÔNIBUS MOTOR TRASEIRO / 23-25OE / 23-25OE LHD / 24-25OE LHD / 24-25OE RHD - AFRICA / B27OF - ÔNIBUS	EIXO PILOTO	0917022	FORD - BH3X7017AA VOLKSWAGEN - 2TO311145A
	Cargo - 2428E - 2429 Volkswagen - 17-25OE - 17-25OE LHD - 2325OE - 23-25OE Volvo - VM 4x2R/ 6x2R	Eixo Piloto	0918025	Ford - BH3X7017AA Volkswagen - 2TO311145A
	Cargo - 1317E - 1319 - 1517E - 1519 - 1717 - 1717E - 1719 - 1721 CKD - 1722 - 1722E - 1723 - 2422E - 2423 Volkswagen - 17-180 - 17-210 - 17-210E - 17-220 - 17-250 euro3 - 23-210 - 23-210E - 23-220 - 24-220	Eixo Piloto	0918026	Ford - BH3X311145AA Volkswagen - 2TO.311.145
	Cargo - 1119 - 816/ 916 - 916	EIXO PILOTO E CONE - CONJUNTO	0918032	Ford - BHIX7017CA
	Delivery Express A partir de 2018 / Delivery Express + a partir de 2022	Embreagem 280MM - Conjunto	0917000	VOLKSWAGEN - 23C141031 / 23B141025A, 23C141031A / 23B141025B
	Ford: 1422 CARGO / 1622 CARGO / 1622 CARGO - ENTERPA / 1717 CARGO / 1721 CARGO / 1721 CARGO - VENEZUELA / 1722 CARGO / 1722 CARGO - ENTERPA / 1722E CARGO / 1723 CARGO / 1728E CARGO / 2422 CARGO - VENEZUELA / 2422E CARGO / 2423 CARGO / 2429 CARGO / 3222E CARGO / 3228E CARGO Volkswagen: 14-220 / 16-220 / 17-220 / 17-250 - CAMINHÃO DE LIXO / 17-250 euro3 - Compactor / 17-25OE / 17-25OE LHD / 17-25OE RHD - AFRICA / 23-220 / 23-25OE / 24-220 / 24-25OE LHD / 24-25OE RHD - AFRICA /	Engrenagem 2º veloc. Eixo principal	0918033	Nº Ford: BG1X7176AA Nº Volkswagen: 2TO311261
	FORD: 1317 / 1319 / 1422 / 1517E / 1519 / 1618 / 1622 / 1717E / 1719 / 1721 / 1722E / 1723 / 2319 / 2322 / 2423 / 3222E	ENGRENAGEM DA 5ª VEL. DO EIXO PRINCIPAL	0917033	FORD - 2RK311353 VOLKSWAGEN - 2RK311353

Montadora	Aplicação	Descrição	PN TRP	PN OEM
Ford & Volkswagen	VOLKSWAGEN: 13-190 / 15-190 / 17-190 / 14-210 / 24-220 / 15-210 / 16-180 / 16-210 / 16-220 / 17-210 / 17-220 / 17-230 / 17-240 / 27-250 / 17-260 / 17-280 / 23-210 / 23-220 / 24-230 / 24-260 / 25-260 "	ENGRENAGEM DA 5ª VEL. DO EIXO PRINCIPAL	0917033	FORD - 2RK311353 VOLKSWAGEN - 2RK311353
	FORD: 1728E CARGO / 2428E CARGO / 2429 CARGO / 3228E CARGO VOLKSWAGEN: 17-250E / 17-250E LHD / 17-250E RHD - AFRICA / 17-260E ÔNIBUS MOTOR TRASEIRO / 17-260E ÔNIBUS MOTOR TRASEIRO - TUNÍSIA / 23-250E / 23-250E LHD / 24-250E LHD / 24-250E RHD - AFRICA	ENGRENAGEM MOTRIZ DO CONTRA EIXO	0917028	FORD - BG5X7177HA VOLKSWAGEN - 2ZO311532A
	FORD: 1317 / 1319 / 1422 / 1517E / 1519 / 1618 / 1622 / 1717E / 1719 / 1721 / 1722E / 1723 / 2319 / 2322 / 2423 / 3222E VOLKSWAGEN: 13-190 / 15-190 / 17-190 / 14-210 / 24-220 / 15-210 / 16-180 / 16-210 / 16-220 / 17-210 / 17-220 / 17-230 / 17-240 / 27-250 / 17-260 / 17-280 / 23-210 / 23-220 / 24-230 / 24-260 / 25-260	ENGRENAGEM MOTRIZ DO CONTRA EIXO	0917034	FORD - TE3311343 VOLKSWAGEN - TE3311343
	Cargo - 1722E - 1723 - 1729 - 2422E - 2423 - 2428E - 2429	GARFO DE ACIONAMENTO - Sistema Catapult	0917942	BHIX7544BA
	Cargo - 1932E - 1933 Rígido - 2622E 6x2 - 2623/ 2629 - 2623 6x4 - 2628E - 2629 6x4 - 2632E 6x4 - 3129 6x4 - 3132E 6x4 - 3133 6x4. Volkswagen - 31-330 Canavieiro.	GARFO DE ACIONAMENTO - Sistema Catapult	0917941	Ford - BHIX7544CA VOLKSWAGEN - 2V2141719B
	Cargo - 1317E - 1319 - 1517E - 1519 - 1717E - 1719	GARFO DE EMBREAGEM - CONJUNTO 365MM	0917940	BHIX7544AA
	Caminhão: 13.150 - 8.140 - 8.150 - 8.150E - 9.150 E (Mecânico) Ônibus: 8.150CO - 8.150 E OD - 8.150OD - 9.150 CO - 9.150 E OD - 9.150 OD	Kit de Embreagem 330 mm	1543268	Volkswagen - 2PO141025
	Ford Cargo: 1119 - 816E Volkswagen: 8-160 - 9-160 - 9.160 - 9.160	Kit de Embreagem 330 mm	1543279	Ford: CC457502EA Volkswagen: 2PO141025D / 2PO141031H / 2PO198149

Montadora	Aplicação	Descrição	PN TRP	PN OEM
Ford & Volkswagens	Ford Cargo: 815 E - 915 - F4000 Turbo Diesel - Volkswagen: 8.150E - 9.150E - 8.150 E OD - 9.150 E OD	Kit de Embreagem 330 mm	1543289	2SK141025/O31E
	Cargo 815E - 816E - 915 - 1119	Kit de Embreagem 330 mm (Platô e Disco)	0918051	Ford - MM5X7540AA
	Constellation: 13.180E - 15.180E	Kit de Embreagem 362 mm	1543272	Volkswagen - 2T2141025/O31
	Cargo - 1421 - 1422 - 1521 - 1621 - 1721 - 1722 - 1722E - 2322 - 2421 - 2422 6x2 - 2422E - 3222 Volkswagen - 14-200 - 14- 200 BT - 14-210 - 14220 - 16-200 - 16-210 - 17-210 - 17-220 - 23-210 - 23-220 - 24-220 6x2. Volvo - VM17- VM23	Kit De Embreagem 365 Mm (P/ Tubo Guia)	0918048	Ford - BH5X7502CA Volkswagem - 2WO198149B
	Cargo 1215 - 1421 - 1422 - 1521 - 1621 - 1622 - 1721 - 1722 -1722E - 1721 - 2322 - 2421 - 2422 - 2422 6x2 - 2422E - 3222.	Kit de Embreagem 365 mm (P/ Tubo Guia)	0918049	Ford - BG7X7502AA
	1722E - 2422E	Kit de Embreagem 365 mm (P/ Tubo Guia)	0918050	Ford - AC457502BB
	Cargo: 1117 - 1215 - 1218 - 1317 - 1415 - 1416 - 1417 - 1418 - 1419 - 1517 - 1517E - 1519 - 1615 - 1617 - 1618 - 1619 - 1717 - 1717E - 2217 - 2218 - 2219 - 2319 Volkswagen - 12-170 - 12-170 BT - 12-180 - 13-150 - 13-170 - 13-170E - 13-180 Worker 6 Cilindros - 13-190 - 14-150 - 14-170 - 14-170 BT - 14-180 - 14-190 - 15-170 - 15-170E - 15- 180 Worker - 15-190 - 16-170 - 16-170 BT - 16-180 - 17-180 Worker.	Kit de Embreagem 365 mm (P/ Tubo Guia)	1543278	Ford - 3C457502AA Volkswagen - 2SO198149A
	Cargo: 1723 - 1723 E Cabine Nova - 2423 - 2423 E Cabine Nova	Kit de Embreagem 365 mm (P/ Tubo Guia)	1543286	Ford - CC457502BB
	Cargo: 1317E-Cabine Nova - 1319 - 1419-Cabine Nova - 1517E Cabine Nova - 1519 - 1717E-Cabine Nova - 1719.	Kit de Embreagem 365mm (P/ Tubo Guia)	1543299	Ford - AC45 7502 AB
	Constellation: 17.250E - 17.250E Tractor - 24.250E - 26.280 - 31.280	Kit de Embreagem 395 mm	0915596	Volkswagem - 2S2198149A
	Caminhão: Constellation 17.280 - 24.280 Ônibus: 17.280 OT - 17.280 OT LE	Kit de Embreagem 395 mm	0916438	Volkswagen - 2T2198149A
	Cargo 1723 Kolector - 1729 Torqshift	Kit de Embreagem 395 mm (P/ Tubo Guia)	0918052	Ford - GC4Z7502A

Montadora	Aplicação	Descrição	PN TRP	PN OEM
Ford & Volkswagen	Cargo: 1729 Rívido - 1729 Tractor - 2428E - 2429 (Euro 5) - 1731 - 2431	Kit de Embreagem 395 mm (P/ Tubo Guia)	0915600	Ford - AC457502CC
	Cargo: 1630 - 1730 - 1731 - 1831 - 2324 - 2422 6x4 - 2425 - 2622 - 2626 - 2630 - 2631 - 2632E - 2831 - 2932E - 3224 - 3530 - 4030 - 4031 - 4331 - 4331S - 4432E - 4532E- 5031 - 5032E - 6332E. Volkswagen - 16-300 - 17-250 - 17-300 - 17-310 - 18-310 6x4 Worker - 18-310 Titan - 23-250 - 23-310 - 24-220 6x2 Worker - 24-220 6x4 - 24-250- 26-220 - 26-220 6x4 Worker - 26-260 - 26-300 - 31-260 - 26-310 - 31-310 - 31-310 Worker - 35-300 - 35-300H - 40-300.	Kit de Embreagem 395 mm (P/ Tubo Guia)	0915601	Ford - 6C457502AC
	Cargo 2423 Torqshift / 2429 Torqshift	Kit de Embreagem 395 mm (P/ Tubo Guia)	0917944	GC45755OCA GC4Z7502B GC4Z7502CB GC4Z7563B GC4Z7563CB
	Cargo: 2429 - 2622E - 2623 - 2628E - 2629 - 3129	Kit de Embreagem 395 mm (P/ Tubo Guia)	1543269	AC457502FA
	Cargo: 1723 Kolektor Euro 5	Kit de Embreagem 395 mm (P/ Tubo Guia)	1543270	Ford - EC457502AA
	Volkswagen Ônibus: 18.320 OT - B270	Kit De Embreagem 395 Mm (P/ Tubo Guia)	1543300	Volkswagen - 2Z0198149
	13-190 Constellation - 2012/... / 13-190 Worker - 2012/... / 15-190 Constellation - 2012/... / 15-190 Worker - 2012/... / 17-190 Constellation - 2012/... / 17-190 Worker - 2012/...	KIT DE EMBREAGEM 395mm PUSH 4000 lbs VW	0917040	VOLKSWAGEN - 2W0198149
	Constellation: 19.320 - 19.370 - 24.320 - 25.370 - 31.320 - 31.370	Kit de Embreagem 430 mm	0915598	Volkswagem - 2V2198149
	Constellation Tractor: 17.330 - 19.330 - 19.390 - 26.390 - 26.420 - 31.390 - 31-330	Kit de Embreagem 430 mm	1543267	Volkswagen - 2V2198149A
	Cargo: 1932R - 1932T - 1933R - 1933T - 3132 - 3133	Kit de Embreagem 430 mm	1543274	AC457502DA
Ford Cargo: 1730 - 2422 - 2425 - 2622 - 2626 - 2631 - 2831 - 3222 - 3224 - 4031 - 5031 Volkswagen: Ônibus 17 260 Od Feb Mex / ônibus 18 320 Ot / 31 310 / ônibus 16 210 Co	Servo de Embreagem	1543310	Ford: XC457K626AA Volkswagen: TAR721257	

Montadora	Aplicação	Descrição	PN TRP	PN OEM
Ford & Volkswtagen	Co / 17 210 Od Feb Mex / ônibus 18 310 Ot / 17 220 / 17 250e / 17 310 / 23 210 / 23 220 / 23 250e / 24 250 / 24 250e / 26 220 / 26 220e / 26 310 / 26 300 / 31 260 / 40 300 / ônibus 11 180e Od / ônibus 16 180 Co / ônibus 17 210 Co / ônibus 17 210 Od / ônibus 17 210 Od Ckd / 17 210 / 17 250e Mex / 24 220 / 17 180 Euro 3 / 18 310 Titan / 26 260 / 31 260e / 42 300 / 17 260e Ot / 15 180e Od / 17 240 Ot"	Servo de Embreagem	1543310	Ford: XC457K626AA Volkswagen: TAR721257
	Volkswagen Ônibus: 17-210 OD / 17-240 OT / 17-260 OD FEB MEX / 17-260E OT / 18- 310 OT / 18-320 OT	Servo De Embreagem	0916427	Nº volkswagen: 2W0721257A, 2Z0721257
	Ford Cargo: 2422 - 2425 - 2622 - 2626 - 2631 - 2831 - 3222 - 3224 - 4031 - 5031 Volkswagen: 17-180 / 17-210 / 17-220 / 17-250E / 17-310 / 18-310 Titan / 23-210 / 23-220 / 23-250E / 24-220 / 24-250 / 24-250E / 26- 220 / 26-260 / 26-260E / 31-260 / 31-260E / 31-310 / 40-300 / 42-300"	Servo de Embreagem	0917951	Ford - XC457K626AA Volkswagen - TAR721257
	Cargo 2429 - 2623 - 2629	Servo de Embreagem	0917952	BC457K62
	Cargo 1723 - 1719 - 1933 - 2429 - 1731 - 2431 - 3031	Servo de Embreagem	0917971	GC457M168AB
	13.180E - 24.250E / Constellation: 15.180E - 17.250E - 19.320E - 25.370E	Servo de Embreagem	1543275	Volkswagen - 2R2721257
	15.190 OD - 17.230 OD - 17.280 OT	Servo de Embreagem	1543293	Man: JNV721257 Volks: 2Z0721257A - 2Z03000042G
	"Ford: 1422 CARGO - 1618 CARGO - 1622 CARGO - 1717 CARGO - 1721 CARGO - 1722 CARGO - 1722E CARGO - 1723 CARGO - 1728E CARGO - 2322 CB CARGO - 2422E CARGO - 2422E CARGO - 2423 CARGO - 2428E CARGO - 2429 CARGO - 3222E CARGO - 3228E CARGO - Volkswagen: 13-190 Constellation - 14-220 - 16-180 - 16-200 - 16-220 - 17-180 17-210 - 17-210E - 17-220 - 17-250 - CAMINHÃO	Sincroniz conjunto	0916991	VOLKSWAGEN - 2RO.311.243.C FORD - 2RK311243

Montadora	Aplicação	Descrição	PN TRP	PN OEM
	DE LIXO - 17-250 euro3 - Compactor - 17-250E - 17- 250E LHD - 23-210 - 23-210E - 23-220 - 23-250E - 23- 250E LHD - 24-220 - 24- 250E LHD "	Sincroniz conjunto	0916991	VOLKSWAGEN - 2RO.311.243.C FORD - 2RK311243
Ford & Volkswtagen	Ford: 1317E CARGO / 1319 CARGO / 1422 CARGO / 1517E CARGO / 1519 CARGO / 1622 CARGO / 1622 CARGO ENTERPA / 1717 CARGO / 1717E CARGO / 1719 CARGO / 1721 CARGO / 1721 CARGO - CKD / 1722 CARGO / 1722 CARGO - ENTERPA / 1722E CARGO / 1723 CARGO / 1728E CARGO / 2322 CB CARGO / 2422E CARGO / 2423 CARGO/ 2428E CARGO / 2429 CARGO / 3222E CARGO / 3224 B CARGO 3228E CARGO Volkswagen: 13-190 Constellation / 13-190 WORKER COMPACTOR / 13-190E CONSTELLATION / 13/15/17-190 WORKER- CONSTELLATION / 14-190 Robust / 14-220 / 15-180E ÔNIBUS MOTOR DIANTEIRO / 15-190 Constellation / 15-190E CONSTELLATION / 15-190E ÔNIBUS - MOTOR DIANTEIRO / 15.190 OD Euro V Onibus Escolar / 16-220 / 17-190 Constellation / 17-190 Robust / 17-190 WORKER / 17-190E CONSTELLATION / 17-220 / 17-230 / 17-230 CONSTELLATION / 17-230 WORKER / 17-230E	Sincroniz conjunto	0916992	VOLKSWAGEN - 23H311319A FORD - 2RK311319
	ÔNIBUS MOTOR DIANTEIRO / 17-250 - CAMINHÃO DE LIXO / 17-250 euro3 - Compactor / 17-250E / 17-250E LHD / 17-250E RHD - AFRICA / 17-250E / 17-260 Betoneira / 17-260 CONSTELLATION (4x2) Euro VI / 17-260 CONSTELLATION - Euro V / 17-260 CONSTELLATION COMPACTOR / 17-260E ÔNIBUS - AFRICA DO SUL / 17-260E ÔNIBUS MOTOR TRASEIRO / 17-260E	Sincroniz conjunto	0916992	VOLKSWAGEN - 23H311319A FORD - 2RK311319

Montadora	Aplicação	Descrição	PN TRP	PN OEM
Ford & Volkswtagen	<p>ÔNIBUS MOTOR TRASEIRO / 17-280 CONSTELLATION COMPACTOR / 17.260 COMPACTOR / 17/23-230 WORKER / 17/24-230 CONSTELLATION / 17/24-260 Constellation / 18-310 ÔNIBUS MOTOR TRAS. C/ RETARDER / 18-310 ÔNIBUS MOTOR TRAS. S/ RETARDER / 18-310 ÔNIBUS MOTOR TRASEIRO / 18-320E ÔNIBUS MOTOR TRAS. C/ RETARDER / 18-320E ÔNIBUS MOTOR TRASEIRO / 18-330 ÔNIBUS MOTOR TRASEIRO / 18-330E ÔNIBUS MOTOR TRAS. C/ RETARDER / 18330 OT - Onibus Motor Tras. c/ Retarder / 23-220 / 23-250E / 23-250E LHD / 24-220 / 24-230 / 24-230 CONSTELLATION / 24-230 WORKER / 24-250E LHD / 24-250E RHD - AFRICA / 24-260 Betoneira /24-260 CONSTELLATION - Euro V / 24.260 COMPACTOR / 25-260 CONSTELLATION (4x2) Euro VI / Caminhos da ESCOLA EUROV Constellation / 18.260 EURO VI Constellation / 26.260 EURO VI ENCAVA VW E-NT3200 ÔNIBUS / ÔNIBUS 15 TON - CAMINHO DA ESCOLA / ÔNIBUS 15 TON - CAMINHO DA ESCOLA / Ônibus 15.210 OD / Programa R2023 - Compactor</p>	Sincroniz conjunto	0916992	VOLKSWAGEN - 23H311319A FORD - 2RK311319
	<p>FORD: 1215 CARGO / 1317 CARGO / 1317E CARGO / 1319 CARGO / 1415 CARGO / 1416 CARGO / 1421 CARGO / 1422 CARGO / 1516 CARGO / 1517 CARGO / 1517E CARGO / 1519 CARGO / 1617 CARGO / 1617 CB CARGO / 1618 CARGO / 1621 CARGO / 1622 CARGO / 1622 CARGO - ENTERPA / 1717 CARGO / 1717E CARGO / 1719 CARGO / 1721 CARGO / 1721 CARGO - VENEZUELA / 1722 CARGO / 1722E CARGO / 1723 CARGO / 1728E CARGO / 2322 CB CARGO / 2422 CARGO - VENEZUELA / 2422E</p>	Sincroniz conjunto	0916993	VOLKSWAGEN - 2SO.311.301.C FORD - BG5X7124EA

Montadora	Aplicação	Descrição	PN TRP	PN OEM
Ford & Volkswagen	CARGO / 2423 CARGO / 2428E CARGO / 2429 CARGO / 3222E CARGO / 3224 B CARGO / 3228E CARGO VOLKSWAGEN: 12-140 / 12-140T / 12-170 / 12-170BT / 12-180 / 13-150 / 13-170 / 13-170E / 13-180 / 13-180E / 13-180E LHD / 13-180E RHD - AFRICA / 13-190 / 13-190 Constellation / 13-190 WORKER COMPACTOR / 13-190E CONSTELLATION / 13/15/17-190 WORKER / 13/15/17-190 WORKER/CONSTELLATION / 14-150 / 14-170BT / 14-190 Robust / 14-200 / 14-220 / 15-170 / 15-170E / 15-180 / 15-180E / 15-180E LHD / 15-180E RHD - AFRICA / 15-190 / 15-190 Constellation / 15-190E Constellation / 16-170 BT / 16-180 / 16-200 / 16-220 / 17-180 / 17-190 Constellation / 17-190 Robust / 17-190 WORKER / 17-190E CONSTELLATION / 17-210 / 17-210E / 17-220 / 17-240 ÔNIBUS MOTOR TRASEIRO / 17-250 - CAMINHÃO DE LIXO / 17-250E / 17-250E LHD / 17-250E RHD - AFRICA / 23-210 / 23-210E / 23-220 / 23-250E / 23-250E LHD / 24-220 / 24-250E LHD / 24-250E RHD - AFRICA	Sincroniz conjunto	0916993	VOLKSWAGEN - 2SO.311.301.C FORD - BG5X7124EA
	FORD: 1730 CARGO / 1731 CARGO / 1731E CARGO / 2422 CARGO / 2425 CARGO / 2622 CARGO / 2622E CARGO / 2622E CARGO 6X4 / 2623 / 2629 CARGO / 2623 CARGO 6X4 / 2626 CARGO / 2628E CARGO / 2629 CARGO 6X4 / 2630 CARGO / 2631 CARGO / 2632E CARGO / 2632E CARGO 6X4 / 2831 CARGO / 2932E CARGO / 3129 CARGO 6X4 / 3132E CARGO 6X4 / 3133 CARGO 6X4 / 3530 CARGO / 4030 CARGO / 4031 CARGO / 5032E CARGO / 6332E CARGO Volkswagen: 24-220 / 24-250 / 26-220 / 26-260 / 26-260 EURO 3	Sincronizador - Conj.	0918056	FORD - BHIX7124BA VOLKSWAGEN - 2T0311247A TJG311627A TJG311243 2VV311247 (Conjunto)

Montadora	Aplicação	Descrição	PN TRP	PN OEM
Ford & Volkswagen	CONCRETEIRO / 26-26OE / 26-26OE CONSTELLATION / 26-300 / 26-310 / 31-260 / 31-26OE / 31-26OE CONSTELLATION / 31-310 / 31-330 - CANAVIEIRO / 40-300	Sincronizador - Conj.	0918056	FORD - BHIX7124BA VOLKSWAGEN - 2TO311247A TJG311627A TJG311243 2VV311247 (Conjunto)
	"Ford Cargo - 1119 - 816/ 916 - 916 Volkswagen - 8-120/8-150 - Worker - 8-150E Motor Man DO8 - 8-150E/ 9-150E - Worker"	SINCRONIZADOR 3A E 4A VELOCIDADES	0918031	"Ford - BHIX7124GA Volkswagen - 2RO311309A"
	"Ford: 1119 CARGO / 816-916 CARGO / 816 CARGO - VENEZUELA / F350 / F4000 4X2 - BRASIL / F4000 4X4 - BRASIL Volkswagen: 8-120 / 8-150 - WORKER / 8-150E - MOTOR MAN DO8 / 8-150E / 9-150E - WORKER / 9-150E ÔNIBUS CUMMINS - REPOTENCIAMENTO / 9-150E ÔNIBUS MWM REPOTENCIAMENTO"	SINCRONIZADOR DA 1A E 2A VELOCIDADE - CONJUNTO (BOOSTED)	0918030	"FORD - BHIX7124FA VOLKSWAGEN - 2RO398029A"
	"FORD: CARGO (1730 / 1731E / 1832E / 1932E / 1933 / 2422 / 2425 / 2622E / 2623 / 2629 / 2626 / 2628E / 2629 / 2630 / 2631 / 2632E / 2831 / 2932E / 3129 / 3132E / 3133 / 3530 / 4030 / 4031 / 4331 / 4432E / 4532E / 5032E / 6332E VOLKSWAGEN: 24-220 / 24-250 / 26-220 / 26-260 / 26-300 / 26-310 / 31-260 / 31-310 / 31-330 / 40-300"	SINCRONIZADOR DA BAIXA	0917021	"FORD - 2RR311247 VOLKSWAGEN - 2VV311247"
	"FORD: CARGO (1730 / 1731E / 1832E / 1932E / 1933 / 2422 / 2425 / 2622E / 2623 / 2629 / 2626 / 2628E / 2629 / 2630 / 2631 / 2632E / 2831 / 2932E / 3129 / 3132E / 3133 / 3530 / 4030 / 4031 / 4331 / 4432E / 4532E / 5032E / 6332E VOLKSWAGEN: 24-220 / 24-250 / 26-220 / 26-260 / 26-300 / 26-310 / 31-260 / 31-310 / 31-330 / 40-300"	SINCRONIZADOR DE ALTA	0917023	"FORD - 2RR311247A VOLKSWAGEN - 2TO311247A"
	Ford Cargo - 1932E - 1933 Rígido - 2622E 6x2 - 2623/ 2629 - 2623 6x4 - 2628E - 2629 6x4 - 2632E 6x4 - 3129	Válvula De Neutro	0918028	Ford - BHIX7595BA VOLKSWAGEN - 2V2325737

Montadora	Aplicação	Descrição	PN TRP	PN OEM
Ford & Volkswagen	6x4 - 3132E 6x4 - 3133 6x4. Volkswagen - 31-330 Canavieiro.	Válvula De Neutro	0918028	Ford - BHIX7595BA VOLKSWAGEN - 2V2325737
	Cargo - 2422 - 2425 - 2622 - 2622E - 2626 - 2628E - 2831 - 2932E - 3530 - 5032E - 6332E Volkswagen - 24-220 - 24- 250 - 26-220 - 26-260 - 26-260 Euro 3 Concreteiro - 26-260E - 26-260E Costelation - 26-310 - 31- 260 - 31-260E Costelation - 31-310	VÁLVULA HIDRAULICA E CONECTOR - CONJUNTO	0918058	"Ford - 6C457213AA VOLKSWAGEN - 2RR711259"
	Cargo - 1932E - 1933 Rígido - 2622E 6x2 - 2623/ 2629 - 2623 6x4 - 2628E - 2629 6x4 - 2632E 6x4 - 3129 6x4 - 3132E 6x4 - 3133 6x4. Volkswagen - 31-330 Canavieiro	Válvula Solenóide	0917943	"Ford - BHIX7595AA VOLKSWAGEN - 2V2301335"

Montadora	Aplicação	Descrição	PN TRP	PN OEM
Iveco	Iveco: 26E320 / 31E320 / EURO CARGO 260E25 / TRAKKER - EURO V / TECTOR 24-300	ANEL SINCRONIZADOR - CONJUNTO	0918057	IVECO - 500091475
	IVECO: CC170E21 / 170E21 / 15-210 / 150E21 / 17-210 / ATTACK BEVARAGE	CONJ. SINCRONIZADOR	0917027	IVECO - 500091869
	DAILY 35 S 14 - 2006 a 2012 / DAILY 45 S 14 - 2006 a 2012 / DAILY 45S 16 MINIBUS - 2006 e 2012 / DAILY 55 C 16 - 2006 a 2012 / DAILY 55C16 3950 VEDRATO - 2006 a 2012 / DAYLE 35-160 - a partir 2020 / DAYLE 35S 14 - 2018 a 2020	Embreagem 280MM Disco 4 Molas - CONJUNTO	0916999	IVECO - 500056636
	"DAILY 35 S 14 - 2012 a 2017 / DAILY 45 S 17 - 2012 a 2017 / DAILY 55 C 17 - 2012 a 2017 / DAILY 70 C 16 - 2006 a 2012 / DAILY 70 C 16 3750 SCUDATO - 2006 a 2012 / DAILY 70C 16 4350 CITY CLASS - 2006 a 2012 / DAILY 70C 16 4350 SCUDATO - 2006 a 2012 / DAILY 70C 16 HD MASSIMO - 2006 a 2012 / DAILY TRUCK 70 C 17 CS - 2012 a 2017 / DAILY TRUCK 70 C 17 HD CD - 2012 a 2017 / DAILY TRUCK 70 C 17	Embreagem 280MM Disco 6 Molas - CONJUNTO	0916998	IVECO - 500056635

Montadora	Aplicação	Descrição	PN TRP	PN OEM
Iveco	HDCS - 2012 a 2017 / DAYLE 45-170 - 2020... / DAYLE 55-170 - 2020... / DAYLE 65-170 - 2020... / DAYLE 70-170 - 2020..."	Embreagem 280MM Disco 6 Molas - CONJUNTO	0916998	IVECO - 500056635
	IVECO EUROCARGO 230E24	Engrenagem 2º veloc. Eixo principal	0918033	Nº Iveco: 503355998
	IVECO: ATTACK 4X2 / EUROCARGO 170E22 / EUROCARGO 230E24 / ÔNIBUS CC118E20 / ÔNIBUS CC170E220 / ÔNIBUS ESCOLAR 15 TON / ÔNIBUS BUS150 S21 15TON / TECTOR - Lixeiro / TECTOR 15-210 / TECTOR 150E21 / TECTOR 17-210 / TECTOR 170E21 / TECTOR 4X2 - 6X2 / TECTOR ATTACK BEVARAGE / TECTOR RSU	ENGRENAGEM DA 5ª VEL. DO EIXO PRINCIPAL	0917033	IVECO - 503106042
	IVECO: EUROCARGO 230E24	ENGRENAGEM MOTRIZ DO CONTRA EIXO	0917028	IVECO - 503356001
	IVECO: ÔNIBUS CC170E220 - BRASIL / TECTOR 150E21 - 170E21 / TECTOR ATTACK BEVARAGE	ENGRENAGEM MOTRIZ DO CONTRA EIXO	0917034	IVECO - 503106054
	Iveco: Vertis 130V18 / Vertis 130V19 HD	KIT DA EMBREAGEM 362mm (2500 lbs)	1543271	IVECO - 3400000785
	"Stralis 450S38 (4x2 - 6x2 - 6x4) - 450S42 (4x2 - 6x2 - 6x4) - 490S38T - 490S42T - 570S38T - 570S42T - 740S42TZ - 490S42T Eurotech - MP740E42TZ - MP450E37T - MP450E374HT. Trakker: 380T38 6X4 - 380T42 6X2 - 720T42 6X4 "	Kit de Embreagem 430 mm	0916437	504064953 - 504004160 - 500371282
	Stralis 410 NR - Stralis 460 NR - EuroCargo - Euro Trakker - EuroTech - Trakker	Servo de Embreagem	0916428	5801314040
	AD/AT Stralis - AD/AT Trakker - EuroStar - Euro Trakker	Servo de Embreagem	0916429	41035648
	Iveco: EUROCARGO 170E22 - EUROCARGO 230E24	Sincroniz conjunto	0916991	IVECO - 500091868
	IVECO: ATTACK 4X2 / EUROCARGO 230E24 / ÔNIBUS CC118E20 / ÔNIBUS ESCOLAR 15 TON / ÔNIBUS BUS150 S21 15TON / TECTOR - Lixeiro / TECTOR 15-210 / TECTOR 150E21 / 170E21	Sincroniz conjunto	0916992	IVECO - 500092295

Montadora	Aplicação	Descrição	PN TRP	PN OEM
Iveco	TECTOR / 17-210 TECTOR / 17OE21 TECTOR / 17OE21 TECTOR 4X2-6X2 / TECTOR ATTACK BEVARAGE / TECTOR RSU	Sincroniz conjunto	0916992	IVECO - 500092295
	IVECO: IVECO 150T / EUROCARGO 120E15 / EUROCARGO 140E18 / EUROCARGO 170E22 / EUROCARGO 170E22 / EUROCARGO 170E22 / EUROCARGO 230E24 / EUROCARGO 230E24 / TECTOR 15-210 / TECTOR 150E21 / TECTOR 170E21 / TECTOR 17-210 / TECTOR 170E21	Sincroniz conjunto	0916993	IVECO - 500091867
	IVECO: 26E320 / 31E320 / EUROCARGO 260E25 / TRAKKER - EURO V / TECTOR 24-300	Sincronizador - Conj.	0918056	IVECO - 500052553
	IVECO: 26E320 / 31E320 / 190 / 619 / 697 / 260E25 / 24-300	SINCRONIZADOR DA BAIXA	0917021	IVECO - 503356392
	IVECO: 26E320 / 31E320 / 190 / 619 / 697 / 260E25 / 24-300	SINCRONIZADOR DE ALTA	0917023	IVECO - 503356389
	Iveco - 26E320 - 31E320 - Eurocargo 260E25 - Trakker Euro V - Tector 24-300	Válvula De Neutro	0918028	50056340
	Iveco - 26E320 - 31E320 - Eurocargo 260E25 - Trakker Euro V - Tector 24-300	Válvula Solenóide	0917943	503356201

Montadora	Aplicação	Descrição	PN TRP	PN OEM
Mercedes-Benz	Accelo - 1016 4x2	Anel Sincronizador 3A 4A E 5A Velocid	0918029	Mercedes-Benz - A9792620034
	Mercedes-Benz: 1728 / 2423 BETONEIRA / 2423 CAÇAMBA - C/ TOMADA DE FORÇA / L1622 / L1624	ANEL SINCRONIZADOR DA 1ª VEL.	0917026	MERCEDES-BENZ - A0012622234
	Mercedes-Benz: 710 / ACCELO 915C / LO712 (onibus) / LO812 (ônibus)	CONJ. SINCRONIZADOR DA 1ª / 2ª VEL.	0917041	MERCEDES-BENZ - A0002602645
	MERCEDES-BENZ: L1621 / L2318 / L2418 / LK1721	ENGRENAGEM DA 5ª VEL. DO EIXO PRINCIPAL	0917033	MERCEDES-BENZ - A0002625115
	MERCEDES-BENZ: L1621 / L2318 / L2418 / LK1721	ENGRENAGEM MOTRIZ DO CONTRA EIXO	0917034	MERCEDES-BENZ - A0002639610
	"Caminhão: 1214C - 1215C - 1218 - 1718C - 710C - 914C - 915 E ACELLO 1016 - 915C	Kit de Embreagem 362mm	1543296	Mercedes: 3400710015

Montadora	Aplicação	Descrição	PN TRP	PN OEM
Mercedes-Benz	Atego 1315C - 1418 - 1518 - 1718 Ônibus: LO 914 - LO 915 - OF 1218"	Kit de Embreagem 362mm	1543296	Mercedes: 3400710015
	Caminhão: 1622 - 1718M - 1725 Atego: 1718M Lixeiro - 1726 4x2 - 2425 - 2425M - 2426 - 2428 - 2324 Ônibus: O 500M - OF 1721 - 1722E - 1722M E - 1724 - 1724L - 1621L - 1722	Kit de Embreagem 395 mm	0915597	"A0072502404 AO202506503 AO202507603 AO202507703 AO242509801"
	1938 - 1938 LS - 1938 S - 1944 - 1944 S Actros: 2546 LS 6x2 Estradeiro e Multiuso Atron: 2729B - 2729K - 2729P Axor: 1933 4x2 - 2035 4x2 - 2036 4x2 - 2040 4x2 - 2041 - 2044 - 2536 - 2540 - 2541 - 2544 - 2641 - 2826 - 2831 B - 2831 P - 2831 K - 3131 K - 3131 P	Kit de Embreagem 430 mm	0916439	Mercedes: 0072506504
	Caminhão: 1938 - 198 LS - 1938 S - 1944 - 1944 S - 2638 - 2638 S - 2726 Actros: 2546 LS 6X2 Estradeiro e Multiuso - 4844 8x4 Basculante - 2729B - 2729K - 2729P Axor: 1933 - 2035 - 2036 - 2041 - 2544 - 2640 - 2641 - 2644 Estradeiro e Multiuso - 2826 Plataforma - 2831 B - 2831 K - 2831 P - 3131 B - 3131 K - 3131 P - 3340 B - 3340 K - 3340 P - 3341 K - 3341 P - 3341 S - 3344 K - 3344 P - 3344 S - 4140 K - 4141 K - 4144 K	Kit de Embreagem 430 mm	0916441	Mercedes: 0192508303 / 0072506504
	Onibus - O 500 RS - O 500 RS 1836 - O 500 RSD 2436 - O 500 RSD 2421 - O 500 RSD 2741	Kit de Embreagem 430 mm	1543277	Placa de Pressão 008.250.99.04 e Disco 025.250.79.03
	Mercedes Axor / Actros Caixas MBB G240 / G240-16 / G330-12	Kit de Embreagem Bidisco	1536857	A0272501801
	Caminhão: 1725 - 1929 LS - 1933 LS - 1932 LS - 1935 LS - 1941 L - 2325 L Ônibus: O 370 - O 370 R - O 370 RSD - O 371 - O 371 R - O 370 RSD - O 371RSE - O 371 RSL - O 371 U - O 371 UP - O 400 - O 400 R - O 400 RSD - O 400 RSL - O 500 M - O	Servo De Embreagem	1543310	A0012955607

Montadora	Aplicação	Descrição	PN TRP	PN OEM
Mercedes-Benz	500 R - OF 1119 - OF 1218 - OF 139 - OF 1417 - OF 1418 - OF 1618 - OF 1620 - OF 1620 Plus - OF 1621 - OF 1622 - OH 1421 H - OH 1621 L	Servo De Embreagem	1543310	A0012955607
	Caminhão: 1935L - 1941L Ônibus: O 371 RS - O 371 RSD - O 371RSE - O 371RSL - O 400 RS - O 400 RSD - OH 1625L - OH 1628 L - OH 1635 L	Servo De Embreagem	0916427	A9700511630
	Actros: 2546 - 2646 - 2655 - 4844	Servo de Embreagem	0916431	A0002500062 / A0002500562
	Atego 1418 / Atego 1718 / Atego 1725 / 1518 / 1620L / 1622L / 1625L / 1630LS / 1929LS / 1932LS / 1933LS / 1941L / 2325L / 2325LB / 2325LK / 2635LS	Servo De Embreagem	0917951	A0012955607
	Caminhão: 1938S - 1944S Axor: 1933 - 2036 - 2533 - 3341 - 3344 - 4141 - 4144 Ônibus: O 500 R - O 500 RS - O 500 RSD	Servo De Embreagem	1543284	A0002540047
	Mercedes Accelo - 1016 4x2 - 815 4x2	SINCRONIZADOR 3A E 4A VELOCIDADES	0918031	Mercedes-Benz - A9792620035
	Mercedes-Benz: ACCELO 1016 4X2 / ACCELO 815 4X2	SINCRONIZADOR DA 1A E 2A VELOCIDADE - CONJUNTO (BOOSTED)	0918030	MERCEDES-BENZ - A9792620135

Montadora	Aplicação	Descrição	PN TRP	PN OEM
Multimarcas	Transmissões modelo FSO-4X05	KIT VEDAÇÃO FSO-4X05	0916464	Transmissões modelo FSO-4X05
	Transmissões modelo FS-6x06	KIT VEDAÇÃO FS-6X06	0916465	Transmissões modelo FS-6x06
	Transmissões modelo FTS16108LL	KIT VEDAÇÃO FTS-16108LL	0916466	Transmissões modelo FTS16108LL

Montadora	Aplicação	Descrição	PN TRP	PN OEM
Scania	SCANIA SERIE 5, SERIE G, SERIE P, SERIE R, SERIE4	Embreagem Scania Euro 5	1536858	574917 / 574977
	PGR Euro 5 - Caixa Automatizada (Opticruise)	Kit De Embreagem 430 Mm	0915458	"1763155 - 2085863 - 2164195"
	"Caminhão PGR Euro 3 até 2007 - G420 - G440 - G470 Serie IV: R114 -R124 - P94 -P114 -P124 - T114 - T124 Ônibus: K124 - K270 - K310 - K340 - K380 - K420 - K94"	Kit De Embreagem 430 Mm	0916440	Scania - 1321259 - 1321254 - 1113870 - 1929397 - 1749123
	PGR Euro 3 a partir de 2007 - Caixa Manual	Kit de Embreagem 430 mm	0917857	Scania - 2164195

Montadora	Aplicação	Descrição	PN TRP	PN OEM
Scania	Caminhão: P114 - P 94 - R114 - T114 - T124 Ônibus: K 124 - K 94 - Ônibus Série 4"	Servo de Embreagem	1543290	1421186 - 1454590 - 1469161 - 1513717
	PGR Euro 5 Opticruise	Servo de Embreagem ECA	0917541	2612292 - 2450508

Montadora	Aplicação	Descrição	PN TRP	PN OEM
Volvo	Volvo: VM 270 6x4R/8x4R / VM260 6X4 / VM260 6X4R / VM270 6X4R / 8X4R	ANEL SINCRONIZADOR - CONJUNTO	0918057	VOLVO - 21265490
	Volvo: VM210 4X2R/6X2R / VM23 6X2R - 210HP / VM23 6X2R - 240HP / VM270 4X2R/6X2R	ANEL SINCRONIZADOR DA 1ª VEL.	0917026	VOLVO - 21545548
	FH13 / FM13 / FM11	CCA Caixa I-Shift AT2612D	1545446	Volvo - 85002343 / 85022454
	VOLVO: B270F / VM220 / VM270	CONJ. SINCRONIZADOR	0917027	VOLVO - 24298240
	VOLVO: VM270 4X2R/6X2R	EIXO PILOTO	0917022	VOLVO - 21616982
	"Cargo - 2428E - 2429 Volkswagen - 17-250E - 17-250E LHD - 23250E - 23-250E Volvo - VM 4x2R/ 6x2R"	Eixo Piloto	0918025	Volvo - 21616982
	Volvo - VM210 4x2R/ 6x2R	Eixo Piloto	0918026	Volvo - 21986485
	FH13 / FM13 / FM11	Embreagem Caixa I-Shift + CCA (AT2612D)	1540852	Volvo - 85002343 (CCA) + 85013766 (Embreagem)
	FH13 / FM13 / FM11	Embreagem Caixa I-Shift AT2612D	1536813	Volvo - 85022461 / 85013766
	VOLVO: VM17 4X2R - 240HP / VM23 4X2R - 240HP / VM260 4X2R / VM260 6X2R / VM270 4X2R/6X2R	Engrenagem 2º veloc. Eixo principal	0918033	Nº Volvo: 20520588
	VOLVO: VM17 / VM210 / VM23 / VM260	ENGRENAGEM DA 5ª VEL. DO EIXO PRINCIPAL	0917033	VOLVO - 20502353
	VOLVO: B270F - ÔNIBUS / VM270 4X2R/6X2R	ENGRENAGEM MOTRIZ DO CONTRA EIXO	0917028	VOLVO - 21616252
	VOLVO: VM17 / VM210 / VM23 / VM260	ENGRENAGEM MOTRIZ DO CONTRA EIXO	0917034	VOLVO - 20502363
	Volvo FH13/FM13 Caixa I-Shift 2612F	Kit de Embreagem	1545342	Volvo - 85022359
	Volvo FH13/FM13 Caixa I-Shift 2612F	Kit de Embreagem + CCA	1545436	Volvo - 85021813
"Cargo - 1421 - 1422 - 1521 - 1621 - 1721 - 1722 - 1722E - 2322 - 2421 - 2422 6x2 - 2422E - 3222 Volkswagen - 14-200 - 14-	Kit De Embreagem 365 Mm (P/ Tubo Guia)	0918048	Volvo - 85106987	

Montadora	Aplicação	Descrição	PN TRP	PN OEM
Volvo	200 BT - 14-210 - 14220 - 16-200 - 16-210 - 17-210 - 17-220 - 23-210 - 23-220 - 24-220 6x2. Volvo - VMI7- VM23	Kit De Embreagem 365 Mm (P/ Tubo Guia)	0918048	Volvo - 85106987
	VM 260 4x2 - 6x2	Kit de Embreagem 365 mm (P/ Tubo Guia)	1543266	Volvo - 85003237
	VM 260 6X4 e VM 270 6X4 Euro 5	Kit De Embreagem 395 Mm (P/ Tubo Guia)	0915601	85110801
	VM 310 / 330 4X2 - 6X4	Kit de Embreagem 395 mm (P/ Tubo Guia)	1543280	Volvo - 8511802
	VM 270 4x2 e 6x4	Kit de Embreagem 395 mm (P/ Tubo Guia)	1543300	Volvo - 2Z0198149
	FH 12 - FM 12 - NH 12 (Globetrotter)	Kit de Embreagem 430 mm	1543276	Volvo - 20876498
	FH 13 - FM 12 - FM - FH Novo	Kit de Embreagem 430 mm - Caixa I-Shift	0915463	Volvo - 85013766
	FH12 4x2 - FH12 6x4 Globetrotter - FH400 - FH420 - FH440 - FH460 - FM11 370 4x2 - FM11 370 6x2 - FM12 4x2 - FM12 6x2 - FM400 6x4 Rígido - FM400 6x4 Tractor -FM400 8x4 Rígido -FM440 6x4 Rígido - FM440 6x4 Tractor - FM440 8x4 Rígido - FMX11 370 - FMX420 6x4 - FMX460 8x4 - NH12 4x2 - NH12 4x2 Globetrotter - NH12 6x2 - NH12 6x2 - NH12 6x4 Globetrotter	KIT DE EMBREAGEM 430MM	0915464	Volvo - 85021811
	FH13 / FM13 / FH12 / FM12 / FM11 / NH12	Kit de Embreagem de Disco Duplo - Caixa VT2214B / VT2514B	1540816	Volvo - 85013960
	"FH13 400 4x2 / FH13 440 4x2 / FH13 480 4x2 / FH13 520 4x2 / FM13 400 4x2 / FM13 440 4x2 / FM13 480 4x2 / FM13 520 4x2	Kit embreagem 430mm Volvo FH VT manual	0917052	VOLVO - 85000503
	FH12 - FH 13 - FM 11 - FM 12 - FMX 13 - NH12	Servo de Embreagem	0916430	1672129
	Ônibus: B10M - B10R - B12B - B58 - B7R	Servo de Embreagem	1543287	1521371 - 1668501
	FH 12 - FM 12 - NH 12	Servo de Embreagem	1543288	1069205
	FH 12 - FM 12 - NH 12	Servo de Embreagem	1543291	8171720
Volvo: VMI7 4X2R - 210HP / VMI7 4X2R - 210HP / VMI7 4X2R - 240HP / VMI7 4X2R - 240HP / VMI7 4X4R - 210HP / VM210 4X2R / VM210 4X2R / VM210 4X2R / 6X2R /	Sincroniz conjunto	0916991	VOLVO - 24298242	

Montadora	Aplicação	Descrição	PN TRP	PN OEM
Volvo	VM210 4X2R / 6X2R / VM210 6X2R / VM23 4X2R - 210HP / VM23 4X2R - 240HP / VM23 6X2R - 210HP / VM260 4X2R / VM260 4X2R-6X2R / VM260 6X2R / VM270 4X2R-6X2R	Sincroniz conjunto	0916991	VOLVO - 24298242
	Volvo: B270F - ÔNIBUS / VMI7 4X2R - 210HP / VMI7 4X2R - 240HP / VMI7 4X4R - 210HP / VM210 4X2R/6X2R / VM210 6X2R / VM220 4X2R/6X2R / VM23 4X2R - 210HP / VM23 4X2R - 240HP / VM23 6X2R - 210HP / VM260 4X2R/6X2R / VM270 4X2R / 6X2R	Sincroniz conjunto	0916992	VOLVO - 24298211
	VOLVO: VM270 4X2R / 6X2R	Sincroniz conjunto	0916993	VOLVO - 24298243
	Volvo: VM 270 6x4R- 8x4R / VM260 6X4 / VM260 6X4R / VM270 6X4R - 8X4R	Sincronizador - Conj.	0918056	VOLVO - 21271341
	VOLVO: VM270 / VM260	SINCRONIZADOR DA BAIXA	0917021	VOLVO - 20751364
	VOLVO: VM260 / VM270	SINCRONIZADOR DE ALTA	0917023	VOLVO - 20751372
	Volvo - VM270 6x4R/ 8x4R - VW270 6x4R - VW260 6x4 - VW260 6x4R	Válvula De Neutro	0918028	Volvo - 21609667
	Volvo - VM270 6x4R/ 8x4R	Válvula Solenóide	0917943	Volvo - 22781002

Montadora	Aplicação	Descrição	PN TRP	PN OEM
Outros	AGRALE MICRO ONIBUS VOLARE A5 V5 A6 V6 A8 V8 W8 W9 2008/	Cilindro principal	1544131	Agrale: 6013003030001
	GM: ONIBUS COLOMBIA	CONJ. SINCRONIZADOR	0917027	GM - 19208209
	Agrale: 6000 / 7500 / 8500 / 9200 / MA7.9 / MA8.5 / MA9.0 / MA 9.2	CONJ. SINCRONIZADOR DA 1ª / 2ª VEL.	0917041	AGRALE - 6013004080005
	AGRALE: MA 11.0 / MA 17S - Euro VI	EIXO PILOTO	0917022	AGRALE - 6020004148005
	GM: 16-220 International 4700	Engrenagem 2º veloc. Eixo principal	0918033	GM : 93276043
	AGRALE: 1300 / 1400 / MA12 / MA15 / MA17 VOLARE: W12	ENGRENAGEM DA 5ª VEL. DO EIXO PRINCIPAL	0917033	AGRALE/VOLARE - 6112004091002
	AGRALE: 1300 / 1400 / MA12 / MA15 / MA17 GM: 15-190 / 16/220	ENGRENAGEM MOTRIZ DO CONTRA EIXO	0917034	AGRALE - 6112004120009 GM - 93276017
Outros	Agrale: 10000 / 10000 LX / 10000 S / A10000 / A8700 / MA 10.0 / MA 9.2 / Volare W8 / Volare W9 / Volare WL	KIT DA EMBREAGEM 362mm (2500 lbs)	1543271	AGRALE - 6025003025005

QUALIDADE, PERFORMANCE E TECNOLOGIA

Entregamos ao mercado uma linha de produtos que garante a melhor performance para o veículo e competitividade para a operação do frotista e proprietário autônomo. Atendendo aos requisitos de qualidade PACCAR e os mais rigorosos testes de performance.

APRESENTAMOS A LINHA DE LUBRIFICANTES DA TRP EM PARCERIA COM A MOOVE

Descrição	PN TRP
TRP Premium 15W40 NR 1000L	123980



Descrição	PN TRP
TRP Premium 15W40 20L	123979

Descrição	PN TRP
TRP Premium 15W40 200L	123978

Binotto

THE TIPPING POWER

A BUSCA POR EFICIÊNCIA E PRATICIDADE PARA O SEU CAMINHÃO ACABOU!

Conheça o Kit Hidráulico da TRP em parceria com a Binotto, a solução perfeita para otimizar suas operações de carga e descarga, com tecnologia de ponta e qualidade incomparável.

QUALIDADE

DESEMPENHO

DURABILIDADE

**AUMENTE A PRODUTIVIDADE DA
SUA FROTA E ELEVE SEU NEGÓCIO!**

TRP[®]



CATÁLOGO DE **ACESSÓRIOS**





1

DEFLETOR TRP

Defletor Super Space;
 Defletor Space;
 Defletor Cegonheiro;
 Defletor Cegonheiro s/ Teto;



-  + Performance;
-  Otimização da aerodinâmica;
-  Redução de consumo:
Pneus e Combustível;

REDUÇÃO DE CONSUMO: - 1,5%

ECONOMIA MAIOR QUE R\$ 10.000,00 por ano

*Produto testado em operação com veículo rodando cerca de 10.000 Km por mês no modal rodoviário.

1



Descrição	Aplicação	PN
Defletor DAF XF Super Space Articulado	XF	0918111
Defletor DAF XF Super Space Articulado Branco		0918112
Defletor DAF XF Space Articulado		0918113
Defletor DAF XF Space Articulado Branco		0918114
Defletor XF Cegonheiro Articulado		0918152
Defletor XF Cegonheiro Articulado Branco		0918153
Defletor XF s/Teto Ceg. Articulado		0918154
Defletor XF s/Teto Ceg. Articulado Branco		0918155





Material: ABS e Ferragens em Aço com Pintura Epóxi;
Acabamentos: Sem pintura e Branco;

- ▷ Articulado no lado esquerdo;
- ▷ Qualidade de acabamento;
- ▷ Facilidade de instalação;
- ▷ Resistência a pequenos choques;



2

SPOILER DIANTEIRO TRP

-  Acabamento Premium;
-  Disponível na versão sem pintura;
-  Design desenvolvido de acordo com as linhas do caminhão;

2



Descrição	Aplicação	PN
Spoiler Novo XF - Bigodinho	XF	0916495

*Disponibilidade da peça de acordo com o estoque, consulte a concessionária mais próxima.

TAMPA DE ESTRIBO TRP

Mais segurança



Proteção do Segundo Degrau da Cabine que limita o acesso evitando assaltos;

3

Descrição	Aplicação	PN
Conjunto Tampa de Estribo XF (LD e LE)	XF	0917014

ALONGADORA DE CAIXA DE RODA



Este acessório traz o visual premium da marca sendo, também, uma ótima opção para proteger o veículo contra sujeiras na lataria.

5

Descrição	Aplicação	PN
Alongador da Caixa de Roda (LD)	XF E CF	0917012
Alongador da Caixa de Roda (LE)		0917013

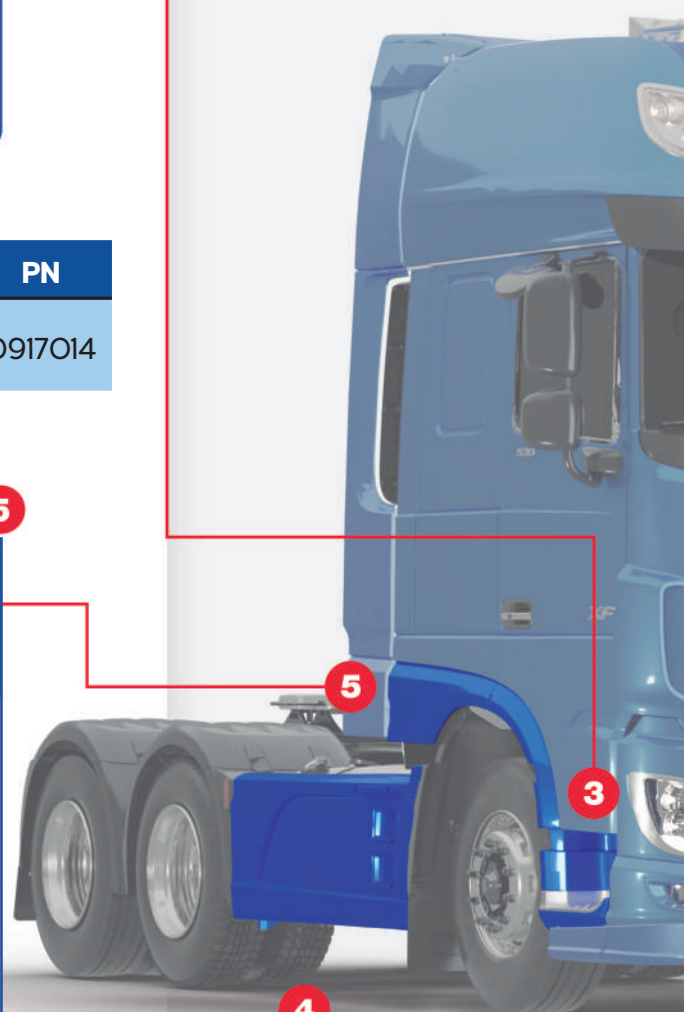



4

SAIA LATERAL TRP

- Menor peso: 33Kg;
- Maior resistência térmica;
- Auxilia a performance aerodinâmica;
- Basculante;

Descrição	PN
Saia Lateral 3600mm*	0917129
Saia Lateral 3100mm*	0917126
Saia Lateral 3200mm*	0917127
Saia Lateral 3475mm*	0917128

*Não compatível para caminhões com suspensão pneumática.

*Disponibilidade da peça de acordo com o estoque, consulte a concessionária mais próxima.

1

DEFLETOR TRP

Defletor Super Space;
 Defletor Space;
 Defletor Cegonheiro;
 Defletor Cegonheiro s/ Teto;

**REDUÇÃO DE
 CONSUMO: - 1,5%**

**ECONOMIA MAIOR QUE
 R\$ 10.000,00 por ano**

*Produto testado em operação com veículo rodando
 cerca de 10.000 Km por mês no modal rodoviário.



Descrição	Aplicação	PN
Defletor Novo CF Completo Articulado	CF	0916498
Defletor Novo CF Completo Articulado Branco		0916499
Defletor Parcial CF Sleeper		0916520
Defletor Parcial CF Sleeper Branco		0916522
Defletor Parcial CF Sleeper Tom. Teto		0916521
Defletor Parcial Branco CF Sleeper Tom. Teto		0916523
Defletor CF Cegonheiro		0917015
Defletor CF Cegonheiro Branco		0917016





Material: ABS e Ferragens em Aço com Pintura Epóxi;
Acabamentos: Sem pintura e Branco;

- ▷ Articulado no lado esquerdo;
- ▷ Qualidade de acabamento;
- ▷ Facilidade de instalação;
- ▷ Resistência a pequenos choques;



SPOILER DIANTEIRO TRP

-  Acabamento Premium;
-  Disponível na versão sem pintura;
-  Design desenvolvido de acordo com as linhas do caminhão;



Descrição	Aplicação	PN
Spoiler Novo CF - Bigodinho	CF	0916557

*Disponibilidade da peça de acordo com o estoque, consulte a concessionária mais próxima.

SAIA LATERAL TRP

- Menor peso: 33Kg;
- Maior resistência térmica;
- Auxilia a performance aerodinâmica;
- Basculante;

4

Descrição	PN
Saia Lateral 3600mm*	O917129
Saia Lateral 3475mm*	O917128
Saia Lateral 3100mm*	O917226
Saia Lateral 3200mm*	O917127

*Não compatível para caminhões com suspensão pneumática.

ALONGADORA DE CAIXA DE RODA



Este acessório traz o visual premium da marca sendo, também, uma ótima opção para proteger o veículo contra sujeiras na lataria.

5

Descrição	Aplicação	PN
Alongador da Caixa de Roda (LD)	XF E CF	O917012
Alongador da Caixa de Roda (LE)		O917013





3

TAMPA DE ESTRIBO TRP

Mais segurança



Proteção do Segundo Degrau da Cabine que limita o acesso evitando assaltos;

Descrição	Aplicação	PN
Conjunto Tamba de Estribo CF (LD e LE)	CF	0916513
Tamba de Estribo CF (LD)		0916514
Tamba de Estribo CF (LE)		0916515

*Disponibilidade da peça de acordo com o estoque, consulte a concessionária mais próxima.

KIT HIDRÁULICO

Chega para atender as demandas do mercado, destacando a robustez necessária para a linha hidráulica.

KIT HIDRÁULICO TANQUE AÇO OU ALUMÍNIO

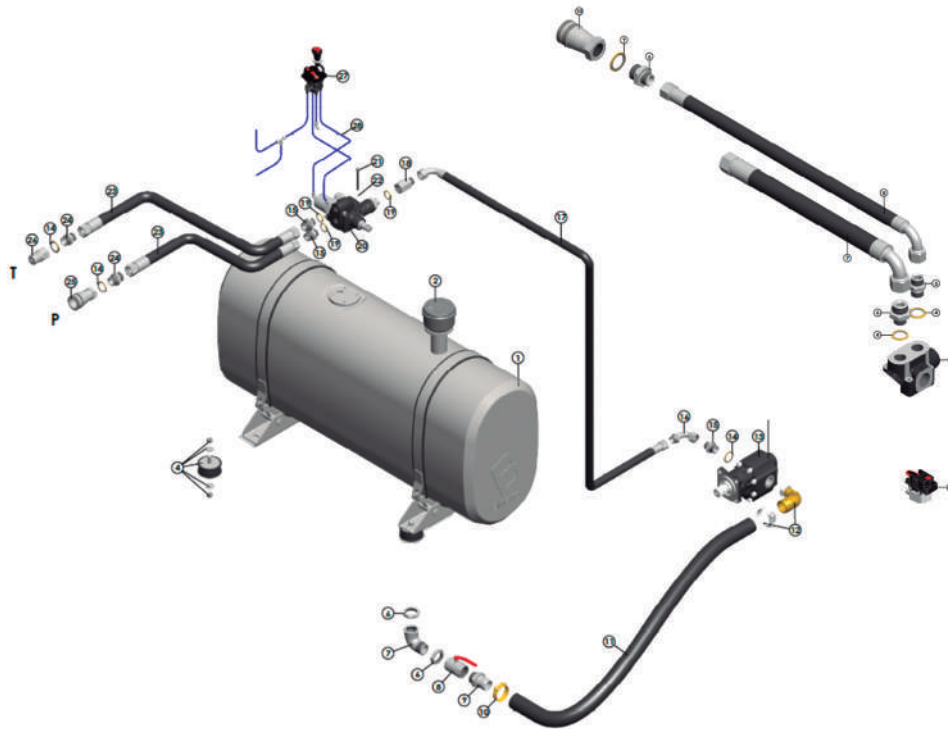

- Reservatório oval com 2 quebra ondas, com suportes e cintas fabricados em aço de alta resistência;
- Bomba Bidirecional de acoplamento lateral, que traz maior segurança e durabilidade para o conjunto;
- Mangueiras com reforço de tecido, espiral dupla em aço galvanizado, resistente a abrasão e ao Ozônio;
- Bocal e enchimento com filtro de ar, que não agride o meio ambiente;
- Válvulas modular, de pressão e de alívio para proteger o sistema por completo;
- Joystick de cabine 3 posições, com duplo acionamento na tomada de força;
- Coxins de alta resistência;

Kit Hidráulico Tanque Aço

Kit Hidráulico Tanque Alumínio

Kit de adaptação para Bi-Caçamba

Melhor custo-benefício

Mais leve

Aplicações especiais

Descrição	Aplicação	PN
Kit Hidráulico - Aço Inox	XF E CF	0916699
Kit Hidráulico - Alumínio		0916700
Kit de Adaptação para Bicaçamba		0916701
Kit Hidráulico Mineração e Piso Móvel		0916988
Kit Hidráulico com Tanque Suplementar		0917182
Suporte - Mão Amiga - Kit Hidráulico		0917051
Kit de Mangueiras Embutidas		0916989
Acabamento do Controle Pneumático		0917017
Filtro de Ar Kit Hidráulico		0917018
Tanque Hidráulico 190l - Alumínio C/Cinta		0916773
Tanque Hidráulico 190l - Aço Carb. C/Cinta		0916774
Conjunto Filtro de Ar PI 0126 MIC		0916775
Tampa do Nível de Óleo M.3/4" (Visores)		0916776
Coxim Anti-Vibration		0916777
Cantoneira P/ Suporte		0916778
Porca 1"1/4 H = 10 mm Zn.B.		0916779
Joelho 1"1/4 BSPOT - 1"1/4 BSPIT		0916780
Válvula de Esfera - 1"1/4 BSPIT - 1"1/4 BSPIT		0916781
Adaptador 1"1/4 BSPOT / 45 mm		0916782
Abraçadeira para Mangueira de Sucção		0916783
Mangueira de Sucção		0916784
Adaptador Cotovelo 1" BSPOT / Ø45 mm + NUT		0916785
Bomba DPA 30-82 REV. ISO 4F [KZL][EHASS]		0916786
Arruela Dowty 1" BSP		0916787
Nipple M.1" X 3/4"		0916789
Adaptador 90° - 3/4"		0916788
LP Mangueira 3/4"		0916790
Adaptador RETO		0916791
Arruela Dowty 3/4" BSP		0916792
Válvula Direcional DVT.MOD.150-3/4"		0916793
Parafuso Allen M8 x 80 Z.B. - Q129AIA88010		0916794
Arruela Grower-UNI 1751 Ø8 Z.B.		0916795
LP Mangueira 1" BSP		0916796
Adaptador Reto - 1" BSPOT - 1" BSPOT		0916797
Engate Rápido F.1/O" - ANV		0916798
Engate Rápido M.1/O" - ANV		0916799
Comando Pneumático com Acionamento	0916800	
Tubo de Ar Ø6 x 4 mm - L = 35 mt.	0916801	



PN: 0916859

PN: 0916861

PN: 0916860

TRP SUPER HIDRÁULICO HLP68	
Descrição	PN
20L	0916859
200L	0916860
100L	0916861

Toda Garantia está atrelada ao uso do **ÓLEO HIDRÁULICO DAF**. Se produtos relacionados ao basculamento necessitarem de Revisão de Garantia, deverá ser constatado o uso dos Óleos indicados. Caso contrário, a Garantia é imediatamente vetada.

*Disponibilidade da peça de acordo com o estoque, consulte a concessionária mais próxima.

KIT DE ADAPTAÇÃO

KIT DE ADAPTAÇÃO



Descrição	Aplicação	PN
Comp. Hidráulico Truck Trailer SEL250	XF E CF	0916767
Racc. Aria Diritto M.1/8" - INN. RAP.		0916768
DVT.PNM.B-POWER		0916769
Arruela Dowty 3/4" BSP		0916792
Nipple M.3/4" X M.3/4"		0916770
Nipple M.1" X 3/4"		0916789
Mangueira R2 - 1" BSP - L = 1.000 MM - 00° / 90°		0916771
Mangueira R2 - 3/4" BSP - L = 4.000 MM - 00° / 90°		0916772
Arruela Dowty 1" BSP		0916787
Engate Rápido F.1/0" - ANV		0916798



Acabamento do Controle Pneumático

PN: 0917917



Novas possibilidades de disposição do Controle Pneumático

TANQUE SUPLEMENTAR

TANQUE SUPLEMENTAR



Descrição	Aplicação	PN
Tanque Suplementar TRP 350l	XF E CF	0916864
Tanque Suplementar TRP 450l		0916865



Filtro de Ar Kit Hidráulico

PN: 0917018



Manutenção do sistema de filtragem de ar da linha de Kits Hidráulicos TRP e Multimarcas

*Disponibilidade da peça de acordo com o estoque, consulte a concessionária mais próxima.

RODAS DE ALUMÍNIO

Mais carga e Rentabilidade para o cliente com as Rodas Forjadas de Alumínio TRP.

A Roda Forjada Alumínio TRP pesa apenas 23 kg.



Incremento da Capacidade de Carga
Economia de Combustível

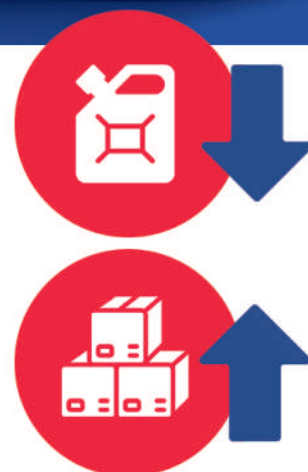

Aumento da capacidade de carga

Rodas Forjadas Resistência superior (X5) quando comparada as Rodas Fundidas

Redução de Peso = Redução no consumo de combustível

Dimensão: 22,5" com fixação de 10 furos

Maior vida útil: Pneus e Componentes de Freio
Maior segurança para o veículo



16 Rodas
Implemento



10 Rodas Cavalos



26 Rodas Total

+676 KG PARA O CONJUNTO



- 1L Sacas de Soja
- 902L de combustível
- 3 m³ de Eucalipto

Descrição	Aplicação	PN
Roda TRP - Polimento Completo	XF E CF	O917865
Roda TRP - Polimento Externo		O917863
Roda TRP - Polimento Interno		O917864
Roda TRP Padrão		O917862
Roda de Alumínio Preta - Rock		O916146
Prisioneiro de Roda (FTT)		O917919
Prisioneiro de Roda (FTS Eixo Suspensão)		O917950



*Disponibilidade da peça de acordo com o estoque, consulte a concessionária mais próxima.

MULTIMÍDIA



MULTIMÍDIAS				
PN TRP	O918121	O917177	O917178	O917179
Interface no Volante	Sim*	Sim*	Sim*	Sim*
Padrão	2 DIN	1 DIN	1 DIN	1 DIN
Tamanho	6.8"	6.8"	6.8"	6.8"
Potência Nominal	4 x 23W	4 x 23W	4 x 23W	4 x 23W
TV Digital	Sim	Não	Não	Não
Bluetooth	Sim (4.2)	Sim (5.0)	Sim (4.2)	Sim (4.2)
Canais de Áudio	4	4	4	4
Saída Externa	3 RCA	2 RCA	2 RCA	2 RCA
Radio AM / FM	Sim	Sim	Sim	Sim
Entrada Auxiliar	1	1	1	1
	(Traseira)	(Traseira)	(Traseira)	(Traseira)
Entrada USB	1	1	1	1
	(Traseira)	(Traseira)	(Traseira)	(Traseira)
Conectividade	Apple CarPlay, Android Auto, Weblink	Apple CarPlay, Android Auto, Weblink	WebLink Cast™	WebLink Cast™



RÁDIOS			
PN TRP	O918120	O918119	O916766
Interface no Volante	Sim*	Não	Não
Padrão	1 DIN	1 DIN	1 DIN
Tamanho	-	-	-
Potência Nominal	4 x 23W	4 x 7W	4 x 23W
TV Digital	Não	Não	Não
Bluetooth	Sim (4.0)	Sim (2.1)	Sim (3.0)
Canais de Áudio	4	4	4
Saída Externa	2 RCA	2 RCA	2 RCA
Radio AM / FM	Sim	Sim	Sim
Entrada Auxiliar	1	Não	1
	(Frontal)	-	Frontal
Entrada USB	1	Sim	1
	(Frontal)	(Frontal)	(Frontal)
Conectividade	Interface para Android/iPhone (USB), Pioneer Smart Sync	-	Interface para Android (USB)

ACESSÓRIOS CABINE



Descrição	Aplicação	PN
Climatizador Moldura XF Super Space	XF	0916422
Climatizador Moldura XF/CF	XF E CF	0915546
Escada XF Universal	XF	0915594
Escada Teto Alto	XF E CF	0915594
Buzina Pneumática Hadley 19" Round (Teto Fibra)	XF E CF	1792368
Buzina Pneumática Hadley 22" Round (Teto Fibra)		1792369
Buzina Pneumática Hadley 19" Round		1695302
Buzina Pneumática Hadley 22" Round		1695303
Para Sol Green	CF	1785061
Para Sol Smoke		1312864

*Disponibilidade da peça de acordo com o estoque, consulte a concessionária mais próxima.

PTO - TOMADA DE FORÇA

Power Take Off – PTO

Componente Responsável por Transmitir Torque e Movimento do Caminhão para o Implemento

- 1 – Dianteira do Motor
- 2 – Traseira do Motor
- 3 – Diretamente no Volante
- 4 – Transmissão
- 5 – Eixo Cardã Principal

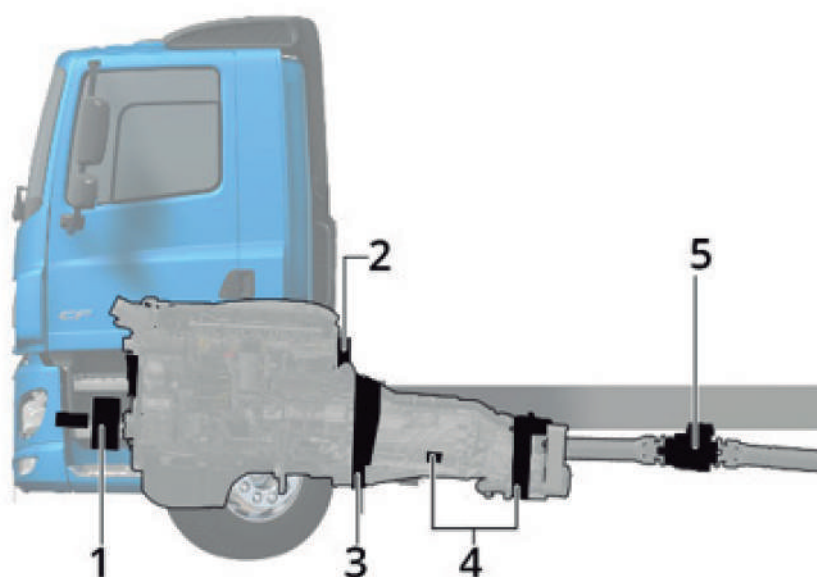

Como Identificar:

- 1.** Identifique a Transmissão
- 2.** Identifique o implemento
- 3.** Identifique a operação



NH/4B

1 – Operação Contínua (Superior a 60 minutos)

4 – Operação Intermitente (Inferior a 60 minutos)

B – Acoplamento por Cardã

C – Acoplamento para Bomba Hidráulica

Tomada de Força - PN DAF	KIT de acoplamento PN DAF	Fator de velocidade	Torque de saída (Nm)	OBS
1609520	1686838	1,02/1,27	430**	7L Euro 5 Automatizada
1609522	1686839	1,02/1,27	430**	
1609520	1608091	0,92	430**	7L Euro 5 Manual
1609522	1608092	0,92	430**	
1609520	2030371	1,05	430**	-
1609522	2030373	1,05	430**	-
1609500	1600868	0,82	1000*	-
1609520	1600867	1,05	430**	-
1609522	1600866	1,05	430**	-
1609500	1600868	1,1	1000*	-
1609524	1600867	1	430**	-
1609526	1600866	1	430**	-
1609500	1608079	0,91/1,09	1000*	-
1609519	1608081	0,91/1,09	1000*	-
1609520	1608083	1,17/1,4	430**	-
1609522	1608084	1,17/1,4	430**	-
1609500	1711158	-	-	7L Euro 6
1609519	1608090	-	-	
1609520	1608091	-	-	
1609522	1608092	-	-	

*Disponibilidade da peça de acordo com o estoque, consulte a concessionária mais próxima.

COMBOS DE ACESSÓRIOS

Combo	Composição	Especificação	PN + Descrição	XF	CF	CF FAC	CF FAS	CF Off-Road
#1 Extra Performance - XF	Defletor TRP Saia Lateral TRP Multimídia 7” Interface Volante	Space	0918113 - Defletor Space - Articulado 0917126 ou 0917127 ou 0917128 ou 0917129 - Saia Lateral 0917177 - Combinacao A/V 0918124 - Chicote Adaptador Volante 0918122 - Chicote Adaptador USB 0918123 - Chicote Adaptador AUX 1879735 - Entrada USB Painel 2020931 - Cabo de Conexão USB - AUX DAF 0917012 - Alongador da Caixa de Roda LD 0917013 - Alongador da Caixa de Roda LE 0916495 - Spoiler Novo XF - Bigodinho	•	-	-	-	-
		Super Space	0918111 - Defletor Super Space - Articulado 0917126 ou 0917127 ou 0917128 ou 0917129 - Saia Lateral 0917177 - Combinacao A/V 0918124 - Chicote Adaptador Volante 0918122 - Chicote Adaptador USB 0918123 - Chicote Adaptador AUX 1879735 - Entrada USB Painel 2020931 - Cabo de Conexão USB - AUX DAF 0917012 - Alongador da Caixa de Roda LD 0917013 - Alongador da Caixa de Roda LE 0916495 - Spoiler Novo XF - Bigodinho	•	-	-	-	-
		Cegonheiro	0918152 - Defletor Cegonheiro 0917126 ou 0917127 ou 0917128 ou 0917129 - Saia Lateral 0917177 - Combinacao A/V 0918124 - Chicote Adaptador Volante 0918122 - Chicote Adaptador USB 0918123 - Chicote Adaptador AUX 1879735 - Entrada USB Painel 2020931 - Cabo de Conexão USB - AUX DAF 0917012 - Alongador da Caixa de Roda LD 0917013 - Alongador da Caixa de Roda LE 0916495 - Spoiler Novo XF - Bigodinho	•	-	-	-	-
		Cegonheiro s/ Teto	0918154 - Defletor Cegonheiro S/ Teto 0917126 ou 0917127 ou 0917128 ou 0917129 - Saia Lateral 0917177 - Combinacao A/V 0918124 - Chicote Adaptador Volante 0918122 - Chicote Adaptador USB 0918123 - Chicote Adaptador AUX 1879735 - Entrada USB Painel 2020931 - Cabo de Conexão USB - AUX DAF 0917012 - Alongador da Caixa de Roda LD 0917013 - Alongador da Caixa de Roda LE 0916495 - Spoiler Novo XF - Bigodinho	•	-	-	-	-
#2 Performance - XF	Defletor TRP Multimídia 7” Interface Volante	Space	0918113 - Defletor Space - Articulado 0917177 - Combinacao A/V 0918124 - Chicote Adaptador Volante 0918122 - Chicote Adaptador USB 0918123 - Chicote Adaptador AUX 1879735 - Entrada USB Painel 2020931 - Cabo de Conexão USB - AUX DAF	•	-	-	-	-
		Super Space	0918111 - Defletor Super Space 0917177 - Combinacao A/V 0918124 - Chicote Adaptador Volante 0918122 - Chicote Adaptador USB 0918123 - Chicote Adaptador AUX 1879735 - Entrada USB Painel 2020931 - Cabo de Conexão USB - AUX DAF	•	-	-	-	-
		Cegonheiro	0918152 - Defletor Cegonheiro 0917177 - Combinacao A/V 0918124 - Chicote Adaptador Volante 0918122 - Chicote Adaptador USB 0918123 - Chicote Adaptador AUX 1879735 - Entrada USB Painel 2020931 - Cabo de Conexão USB - AUX DAF	•	-	-	-	-
		Cegonheiro s/ Teto	0918154 - Defletor Cegonheiro S/ Teto 0917177 - Combinacao A/V 0918124 - Chicote Adaptador Volante 0918122 - Chicote Adaptador USB 0918123 - Chicote Adaptador AUX 1879735 - Entrada USB Painel 2020931 - Cabo de Conexão USB - AUX DAF	•	-	-	-	-

COMBOS DE ACESSÓRIOS



Combo	Composição	Especificação	PN + Descrição	XF	CF	CF FAC	CF FAS	CF Off-Road
#3 Extra Performance - CF	Defletor TRP Saia Lateral TRP Tampa de Estribo TRP Multimídia 7" Interface Volante	Space	0916498 - Defletor Novo CF Articulado 0917126 ou 0917127 ou 0917128 ou 0917129 - Saia Lateral 0916513 - Cj Tampa de Estribo CF 0917177 - Combinacao A/V 0918124 - Chicote Adaptador Volante 0918122 - Chicote Adaptador USB 0918123 - Chicote Adaptador AUX 1879735 - Entrada USB Painel 2020931 - Cabo de Conexão USB - AUX DAF 0917012 - Alongador da Caixa de Roda LD 0917013 - Alongador da Caixa de Roda LE 0916495 - Spoiler Novo XF - Bigodinho	-	•	-	-	-
		Sleeper, tomada na Lateral	0916520 - Defletor Sleeper CF Atriculado 0917126 ou 0917127 ou 0917128 ou 0917129 - Saia Lateral 0916513 - Cj Tampa de Estribo CF 0917177 - Combinacao A/V 0918124 - Chicote Adaptador Volante 0918122 - Chicote Adaptador USB 0918123 - Chicote Adaptador AUX 1879735 - Entrada USB Painel 2020931 - Cabo de Conexão USB - AUX DAF 0917012 - Alongador da Caixa de Roda LD 0917013 - Alongador da Caixa de Roda LE 0916495 - Spoiler Novo XF - Bigodinho	-	•	-	-	-
		Sleeper, tomada no Teto	0916521 - Defletor CF Sleeper Tom. Teto 0917126 ou 0917127 ou 0917128 ou 0917129 - Saia Lateral 0916513 - Cj Tampa de Estribo CF 0917177 - Combinacao A/V 0918124 - Chicote Adaptador Volante 0918122 - Chicote Adaptador USB 0918123 - Chicote Adaptador AUX 1879735 - Entrada USB Painel 2020931 - Cabo de Conexão USB - AUX DAF 0917012 - Alongador da Caixa de Roda LD 0917013 - Alongador da Caixa de Roda LE 0916495 - Spoiler Novo XF - Bigodinho	-	•	-	-	-
#4 Performance - CF	Defletor TRP Tampa de Estribo TRP Multimídia 7" Interface Volante	Space	0916498 - Defletor Novo CF Articulado 0916513 - Cj Tampa de Estribo CF 0917177 - Combinacao A/V 0918124 - Chicote Adaptador Volante 0918122 - Chicote Adaptador USB 0918123 - Chicote Adaptador AUX 1879735 - Entrada USB Painel 2020931 - Cabo de Conexão USB - AUX DAF	-	•	•	•	•
		Sleeper, tomada na Lateral	0916520 - Defletor CF Sleeper 0916513 - Cj Tampa de Estribo CF 0917177 - Combinacao A/V 0918124 - Chicote Adaptador Volante 0918122 - Chicote Adaptador USB 0918123 - Chicote Adaptador AUX 1879735 - Entrada USB Painel 2020931 - Cabo de Conexão USB - AUX DAF	-	•	•	•	•
		Sleeper, tomada no Teto	0916521 - Defletor Parcial CF Sleeper Tom. Teto 0916513 - Cj Tampa de Estribo CF 0917177 - Combinacao A/V 0918124 - Chicote Adaptador Volante 0918122 - Chicote Adaptador USB 0918123 - Chicote Adaptador AUX 1879735 - Entrada USB Painel 2020931 - Cabo de Conexão USB - AUX DAF	-	•	•	•	•
#5 Multimídia	Multimídia Interface Volante	Padrão 7"	0917177 - Combinacao A/V 0918124 - Chicote Adaptador Volante 0918122 - Chicote Adaptador USB 0918123 - Chicote Adaptador AUX 1879735 - Entrada USB Painel 2020931 - Cabo de Conexão USB - AUX DAF	•	•	•	•	•

*Disponibilidade da peça de acordo com o estoque, consulte a concessionária mais próxima.

COMBOS DE ACESSÓRIOS

Combo	Composição	Especificação	PN + Descrição	XF	CF	CF FAC	CF FAS	CF Off-Road
#6 Rodas de Alumínio Forjadas TRP	Rodas de Alumínio Forjadas TRP + Parafusos	FT	0917862 - Roda de Alumínio - Padrão 0917919 - Parafuso FTT, FT 0917950 - Parafuso FTS, FAS, FAC	•	•	-	-	-
		FTS		•	•	-	-	-
		FTT		•	•	-	-	•
		FAS		-	-	-	•	-
		FAC		•	-	•	-	-
#7 Kit Hidráulico	Kit Hidráulico Tomada de Força Kit de Instalação	Kit Hidráulico + PTO com Acoplamento por Cardã NH/4B - XF / CF	0916699 - Kit Hidráulico Aço 1609520 - PTO 2030371 - Kit de acoplamento 0917051 - Mão Amiga	•	•	-	-	-
		Kit Hidráulico + PTO com Acoplamento para Bomba NH/4C - XF / CF	0916699 - Kit Hidráulico Aço 1609522 - PTO 2030373 - Kit de acoplamento 0917051 - Mão Amiga	•	•	-	-	-
#8 Tomada de Força	Tomada de Força Kit de Instalação	Acoplamento por Cardã NH/4B - XF / CF / CF FAC	1609520 - PTO 2030371 - Kit de acoplamento	•	•	•	-	•
		Acoplamento para Bomba NH/4C - XF / CF / CF FAC	1609522 - PTO 2030373 - Kit de acoplamento	•	•	•	-	•
		Acoplamento por Cardã NH/4B - CF FAS 12AS-Tronic Mid - Euro 5 - Automatizada	1609520 - PTO 1686838 - Kit de acoplamento	-	-	-	•	-
		Acoplamento por Bomba NH/4C - CF FAS 9s Ecomid - 12AS-Tronic Mid - Euro 5 - Automatizada	1609522 - PTO 1686839 - Kit de acoplamento	-	-	-	•	-
		Acoplamento por Cardã NH/4B - CF FAS 9s Ecomid - Euro 5 Manual	1609520 - PTO 1608091 - Kit de acoplamento	-	-	-	•	-
		Acoplamento por Bomba NH/4C - CF FAS 9s Ecomid - Euro 5 Manual	1609522 - PTO 1608092 - Kit de acoplamento	-	-	-	•	-
		Acoplamento por Cardã NH/1B - CF FAS 9S1310TD (Ecomid) e 9AS1310TD (Ecotronic) - Euro 6	1609500 - PTO 1711158 - Kit de acoplamento	-	-	-	•	-
		Acoplamento por Bomba NH/1C - CF FAZ 9S1310TD (Ecomid) e 9AS1310TD (Ecotronic) - Euro 6	1609519 - PTO 1608090 - Kit de acoplamento	-	-	-	•	-
		Acoplamento por Cardã NH/1B - CF FAZ 9S1310TD (Ecomid) e 9AS1310TD (Ecotronic) - Euro 6	1609520 - PTO 1608091 - Kit de acoplamento	-	-	-	•	-
Acoplamento por Bomba NH/1C - CF FAZ 9S1310TD (Ecomid) e 9AS1310TD (Ecotronic) - Euro 6	1609522 - PTO 1608092 - Kit de acoplamento	-	-	-	•	-		
#9 Preparação Acionamento da PTO	Preparação do caminhão para acionamento da PTO	Caixa Traxon - XF e CF	2108582 - Chicote - Cabine (DIP) 2029338 - Chicote - Válvula Solenoide 2127851 - Adaptador Painel (Mux) 2141399 - Tecla - Painel 2145868 - Suporte - Caixa de câmbio 2043910 - Suporte - Caixa de câmbio 2150348 - Suporte - Caixa de câmbio 1330025 - Válvula Solenoide - 24V 1878699 - Parafuso - M16 FX 25 1313139 - Parafuso - 10.9 M8 X 18 1313116 - Parafuso - 10.9 M8 X 35 1313120 - Parafuso - 10.9 M8 X 55 1317876 - Parafuso - 10.9 M8 X 140 1313142 - Porca - M 8 2014620 - Anel 9,0 X 23 2008493 - Válvula 2008495 - Válvula de 2 vias 1612728 - Engate rápido 1615494 - Nipel "L" 0074973 - Plug 1399868 - Tubo de ar 6mm (10.000 mm) 2004010 - Cinta plástica 1690718V - Alteração/Instalação de BBM/PTO 1329632 - Peça conexao	•	•	-	-	-
#10 Tanque Suplementar	Tanque Suplementar	Tanque Suplementar TRP 350l Tanque Suplementar TRP 450l	Tanque Suplementar TRP 350l Tanque Suplementar TRP 450l	•	•	-	-	-

*Disponibilidade da peça de acordo com o estoque, consulte a concessionária mais próxima.

Peças DAF



DAF



Acessórios

Descrição	Aplicação	PN TRP	PN OEM
Adesivo Euro 6 - CF Sleeper Cab	-	0916748	-
Adesivo Euro 6 - XF Space Cab	-	0916745	-
Adesivo Euro 6 - XF Super Space Cab	-	0916746	-
Adesivo Euro 6 -CF Space Cab	-	0916747	-
Alongador Caixa de Roda - LD	-	0917012	-
Alongador Caixa de Roda - LE	-	0917013	-
Anel linha entr Contra roubo combust	-	1533537	-
Kit de Adaptação para Bi Caçamba	-	0916701	-
Kit Hidráulico Tanque Aço	-	0916699	-
Kit Hidráulico Tanque Alumínio	-	0916700	-
Refratômetro do Coolant	-	1514567	-
Roda Trp - Polimento Externo	-	0917863	-
Suporte - Mão Amiga - Kit Hidraulico	-	0917051	-
Tanque Extra de Combustivel - 350L	-	0916864	-
Tanque Extra de Combustivel - 450L	-	0916865	-
Cruzeta Junta Universal 5 160X	Iveco - Daily 49.12 (00/06)	916345	-
Cruzeta Junta Universal 5 160X	MBB - 709 (92/93) : Silverado (97/98) / MBB - Sprinter (96/99)	0916345	-
Cruzeta Junta Universal 5 160X	VW - 8-100 (97/99) : 7-90 (87/93) : 7-100 (87/02) : 6-90 (83/87)	0916345	-
Cruzeta Junta Universal 5 303X	-	0916350	-
Cruzeta Junta Universal 5 4143X	-	0916341	801003
Escada Xf 105 Universal	XF 105	0915594	006620
Meio Paralama Daf Cf/Xf Dd	CF/XF DD	0917566	-
Meio Paralama Daf Cf/Xf De	CF/XF DD	0917562	-
Meio Paralama Daf Cf/Xf Td	CF/XF TD	0917676	-
Meio Paralama Daf Cf/Xf Te	CF/XF TE	0917565	-
Meio Paral Daf Cf/Xf Intermediario Te/Dd	CF/XF TE/DD	0917564	-
Parafuso M22X110 - Roda De Alumínio	-	0917950	-
Porca Da Roda	-	1263487	-

Descrição	Aplicação	PN TRP	PN OEM
Porca Da Roda	-	1263488	-
Presilha Paralama Daf Cf/Xf	CF/XF	0917870	-
Quinta Roda	-	1907960	-
Rolamento Conjunto Maf 15103S 15243	-	0916315	-
Rolamento Conjunto Maf 3780 3720	MA 8.5 / MA 8000 / MA 9.2 / MA 10.0	0916261	-
Rolamento Conjunto Maf 39585 39520	-	0916319	-
Rolamento Conjunto Maf Lm48548 Lm48510	-	0916301	-
Rolamento - Cubo Da Roda	-	1540357	-
Secção Conjunto Quinta Roda	-	1927747	-
Travessa,Gancho	-	1443051	-

Cabin and Accessories

Descrição	Aplicação	PN TRP	-PN OEM-
Armação Metálica da Saia Lateral 3100 LD	-	0917133	-
Armação Metálica da Saia Lateral 3100 LE	-	0917134	-
Armação Metálica da Saia Lateral 3200 LD	-	0917135	-
Armação Metálica da Saia Lateral 3200 LE	-	0917136	-
Armação Metálica da Saia Lateral 3475 LD	-	0917137	-
Armação Metálica da Saia Lateral 3475 LE	-	0917138	-
Armação Metálica da Saia Lateral 3600 LD	-	0917139	-
Armação Metálica da Saia Lateral 3600 LE	-	0917140	-

Descrição	Aplicação	PN TRP	-PN OEM-
Acabamento da Extensão Parede Lateral LD	-	0916650	-
Acabamento da Extensão Parede Lateral LE	-	0916651	-
Acabamento Inferior do Retrovisor LD	-	0916654	-
Acabamento Inferior do Retrovisor LD	-	0916655	-
Articulação Defletor XF	-	0916706	-
Barra de luz	-	1547114	-
Buzina	-	1792368	-
Buzina Pneumática Hadley 19" Round	-	1695302	-
Buzina Pneumática Hadley 22" Round	-	1695303	-
Cabo elétrico	-	0364972	-
Cabo elétrico	-	0364974	-
Cabo elétrico	-	2171526	-
Capa do Parachoque	-	0916632	-
Capa do Parachoque	-	0916679	-
Chicote Adaptador AUX	-	0918123	-
Chicote Adaptador USB	-	0918122	-
Chicote Interface c/ Volante	-	0918124	-
Cinta	-	1658944	-
CJ Extensor da Tampa Estribo DAF TRP XF	-	0917014	-
CJ Lateral Inferior Defletor TRP CF LD	-	0917057	-
CJ Lateral Inferior Defletor TRP CF LE	-	0917059	-
CJ Lateral Inferior Defletor TRP XF LD	-	0917058	-
CJ Lateral Inferior Defletor TRP XF LE	-	0917060	-
CJ Trava do Suporte Dianteiro Saia Lateral	-	0917169	-
CJ Trava do Suporte Traseiro Saia Lateral	-	0917170	-
CJ Teto Cegonheiro CF	-	0917065	-
CJ Teto Cegonheiro XF	-	0917066	-
CJ Teto Defletor CF	-	0917067	-
CJ Teto Defletor XF	-	0917068	-
CJ Escada DAF CF	-	0919994	-
CJ Escada DAF XF	-	0919998	-
Climat. DAF S6 XF105-XH (HIGH ROOF)	-	0920000	-
Climatizador Moldura XF/CF	-	0915546	-
Climatizador Série	-	0915548	-
Combinacao A/V	-	1858944	-
Compressor De Ar Condicionado	XF 105	0916396	2041760
Conj aces.ar cond Kit complementar	-	1532346	-
Conj aces.ar cond Kit complementar	-	1532471	-
Conjunto Tampa de Estribo CF (LD e LE)	-	0916513	-

Descrição	Aplicação	PN TRP	-PN OEM-
Def. Parcial Branco CF Sleeper Tom. Teto	-	0916523	-
Def. XF s/Teto Ceg. Articulado Branco	-	0918155	-
Def. XF s/Teto Ceg. Articulado Primer	-	0918154	-
Defletor Novo CF Completo Art. Branco	--	0916499	-
Defletor Cegonheiro CF	-	0917015	-
Defletor Cegonheiro CF - Branco	-	0917016	-
Defletor Novo CF Completo Articulado	-	0916498	-
Defletor Parcial CF Sleeper	-	0916520	-
Def. XF s/Teto Ceg. Articulado Branco	-	0918155	-
Def. XF s/Teto Ceg. Articulado Primer	-	0918154	-
Defletor Novo CF Completo Art. Branco	--	0916499	-
Defletor Cegonheiro CF	-	0917015	-
Defletor Cegonheiro CF - Branco	-	0917016	-
Defletor Novo CF Completo Articulado	-	0916498	-
Defletor Parcial CF Sleeper	-	0916520	-
Defletor Parcial CF Sleeper Branco	-	0916522	-
Defletor Parcial CF Sleeper Tom. Teto	-	0916521	-
Defletor XF Cegonheiro Articulado Branco	-	0918153	-
Defletor XF Cegonheiro Articulado Primer	-	0918152	-
Defletor XF SC Branco Articulado	-	0918114	-
Defletor XF SC Primer Articulado	-	0918113	-
Defletor XF SSC Branco Articulado	-	0918112	-
Defletor XF SSC Primer - Articulado	-	0918111	-
Degrau da Saia Lateral	-	0917152	-
Espaco da placa Ar condicionado	-	1738785	-
Espelho completo Elétrico Motorista	-	0916617	-
Espelho completo Elétrico Passageiro	-	0916616	-
Estribo da Cabine LD	-	0916635	-
Estribo da Cabine LD	-	0916684	-
Estribo da Cabine LE	-	0916636	-
Estribo da Cabine LE	-	0916685	-
Estribo Frontal	-	0916660	-
Estribo Inferior LD	-	0916639	-
Estribo Inferior LD	-	0916687	-
Estribo Inferior LE	-	0916640	-
Estribo Inferior LE	-	0916688	-
Extensão da Parede Lateral LD	-	0916637	-
Extensão da Parede Lateral LD	-	0916692	-
Extensão da Parede Lateral LE	-	0916638	-
Extensão da Parede Lateral LE	-	0916693	-
Extensão da Porta LD	-	0916656	-

Descrição	Aplicação	PN TRP	-PN OEM-
Extensão da Porta LE	-	0916657	-
Faixa acabamento da Grade Superior	-	0916619	-
Faixa acabamento da Grade Superior	-	0916620	-
Faixa acabamento da Grade Superior	-	0916621	-
Faixa acabamento da Grade Superior	-	0916622	-
Grade Inferior	-	0916627	-
Grade Inferior	-	0916674	-
Grade Superior	-	0916618	-
Grade Superior	-	0916669	-
Kit de montagem	-	1962901	-
Kit Suporte para Reservatório CF	-	0915603	-
Kit Suporte para Reservatório XF	-	0915602	-
Luva isolamento	-	1357060	-
Luva retratil mark.	-	0649865	-
Luva retratil mark.	-	0799050	-
Manta Térmica para Saia Lateral	-	0917143	-
Moldura DAF XF Super Space	-	0916426	-
Moldura do Farol Auxiliar LD	-	0916634	-
Moldura do Farol Auxiliar LD	-	0916682	-
Moldura do Farol Auxiliar LE	-	0916633	-
Moldura do Farol Auxiliar LE	-	0916683	-
Moldura Plástica Rádio	-	0918125	-
Mudguard	-	1921433	-
Multimídia Pioneer	-	0918121	-
Palhetas para CF Yellow	-	1526412	-
Palhetas para XF Yellow	-	1526411	-
Para-Barro da Roda Dianteira LD	-	0916652	-
Para-Barro da Roda Dianteira LE	-	0916653	-
Paraf.cabec.cilind	-	1399387	-
Para-Lama Inferior da Cabine LD	-	0916658	-
Para-lama Inferior da Cabine LD	-	0916694	-
Para-Lama Inferior da Cabine LE	-	0916659	-
Para-lama Inferior da Cabine LE	-	0916695	-
Para-Sol	-	0916615	-
Pisante Central LD/LE	-	0916642	-
Pisante Estribo LD/LE	-	0916686	-
Pisante Estribo LD/LE	-	0916689	-
Pisante Inferior LD/LE	-	0916643	-
Pisante Superior LD/LE	-	0916641	-
Placa ABS da Saia Lateral 3100 LE	-	0917144	-
Placa ABS da Saia Lateral 3200 LE	-	0917145	-
Placa ABS da Saia Lateral 3475 LE	-	0917146	-
Placa ABS da Saia Lateral 3600 LE	-	0917147	-
Placa ABS da Saia Lateral 3475 LD	-	0917148	-
Placa ABS da Saia Lateral 3100 LD	-	0917149	-
Placa ABS da Saia Lateral 3200 LD	-	0917150	-
Placa ABS da Saia Lateral 3600 LD	-	0917151	-
Placa Dianteira LD	-	0916623	-

Descrição	Aplicação	PN TRP	-PN OEM-
Placa Dianteira LD	-	0916670	-
Placa Dianteira LE	-	0916624	-
Placa Dianteira LE	-	0916671	-
Placa do Farol LD	-	0916629	-
Placa do Farol LD	-	0916675	-
Placa do Farol LE	-	0916628	-
Placa do Farol LE	-	0916676	-
Primeiro Para-lama 2o eixo LE	-	0916696	-
Rádio Pioneer	-	0918120	-
Rádio PPB	-	0918119	-
Rebite	-	0078770	-
Rebite	-	1300577	-
Saia lateral	-	0917129	-
Saia Lateral 3475mm	-	0917128	-
Sensor temperatura	-	2123919	-
Side Skirt - 3.100 mm	-	0917126	-
Side Skirt - 3.200 mm	-	0917127	-
Spoiler Lateral LD	-	0916625	-
Spoiler Lateral LD	-	0916672	-
Spoiler Lateral LE	-	0916626	-
Spoiler Lateral LE	-	0916673	-
Spoiler Novo CF	-	0916557	-
Spoiler Novo XF	-	0916495	-
Suporte de Fixação do Farol LD	-	0916630	-
Suporte de Fixação do Farol LE	-	0916631	-
Suporte do Chassi para o Para-Choque LD	-	0916666	-
Suporte do Chassi para o Para-Choque LE	-	0916667	-
Suporte Dianteiro Saia Lateral LD 3100	-	0917153	-
Suporte Dianteiro Saia Lateral LD 3200	-	0917154	-
Suporte Dianteiro Saia Lateral LD 3475	-	0917155	-
Suporte Dianteiro Saia Lateral LD 3600	-	0917156	-
Suporte Dianteiro Saia Lateral LE 3100	-	0917157	-
Suporte Dianteiro Saia Lateral LE 3200	-	0917158	-
Suporte Dianteiro Saia Lateral LE 3475	-	0917159	-
Suporte Dianteiro Saia Lateral LE 3600	-	0917160	-
Suporte do Estribo Inferior LD	-	0916644	-
Suporte do Estribo Inferior LE	-	0916645	-
Suporte do Estribo LD	-	0916690	-
Suporte do Estribo LE	-	0916691	-
Suporte do Farol LD	-	0916677	-
Suporte do Farol LE	-	0916678	-
Suporte do Parachoque LD	-	0916664	-

Descrição	Aplicação	PN TRP	-PN OEM-
Suporte do Parachoque LE	-	0916665	-
Suporte Traseiro Saia Lateral LD 3100	-	0917161	-
Suporte Traseiro Saia Lateral LD 3200	-	0917162	-
Suporte Traseiro Saia Lateral LD 3475	-	0917163	-
Suporte Traseiro Saia Lateral LD 3600	-	0917164	-
Suporte Traseiro Saia Lateral LE 3100	-	0917165	-
Suporte Traseiro Saia Lateral LE 3200	-	0917166	-
Suporte Traseiro Saia Lateral LE 3475	-	0917167	-
Suporte Traseiro Saia Lateral LE 3600	-	0917168	-
Tampa abastecimento	-	1805142	-
Tampa Climatizador Série 6 UP	-	0915558	-
Tampa de Acabamento Ponteira LD/LE	-	0916668	-
Tampa de Estribo CF LD	-	0916514	-
Tampa de Estribo CF LE	-	0916515	-
Torneira de controle	-	1262978	-
Trocador de calor	-	1970901	-
Ultimo Para-lama 3o eixo LD	-	0916697	-
Ultimo Para-lama 3o eixo LE	-	0916698	-
Unidade eletrônica	-	1780623	-
Unidade eletrônica	-	2021365	-
Valvula de Recirculação - Climatizador	-	0915561	-

Eixo

Descrição	Aplicação	PN TRP	PN OEM
Anel De Acabamento	-	0506834	Z90220005
Banda De Fixação	-	0906325	E665
Bucha Do Rolamento	-	0632717	A-3226C1771
Centro Paralama DAF CF/XF	CF/XF	0917871	011159
Cj Centro Paralama DAF CF/XF	CF/XF TD	0917567	011982
Coroa e Pinhão Conjunto 3.91/1 Rep 43XII	XF 105	0916225	B 39884 5
Cruzeta Junta Uni 5 160X	-	0916345	801010
Cruzeta Junta Uni 5 303X	-	0916350	801025
Cruzeta Junta Uni 5 4143X	-	0916341	801003
Cruzeta Junta Uni 5 153X	-	0916344	801009
Escada Xf 105 Universal	-	0915594	006620
Meio Paralama DAF CF/XF Dd	CF/XF DD	0917566	011160
Meio Paralama DAF CF/XF De	CF/XF DD	0917562	011161
Meio Paralama DAF CF/XF Intermediario Te/Dd	CF/XF TE/DD	0917564	011165

Descrição	Aplicação	PN TRP	PN OEM
Meio Paralama DAF CF/XF Td	CF/XF TD	0917676	011162
Meio Paralama DAF CF/XF Te	CF/XF TE	0917565	011163
Parafuso M22X110 - Roda De Alumínio	-	0917950	082801
Porca Da Roda	-	1263487	1263487
Porca Da Roda	-	1263488	1263488
Presilha Paralama DAF CF/XF	CF/XF	0917870	011158
Quinta Roda	-	1907960	1907960
Rolamento - Cubo Da Roda	-	1540357	1540357
Rolamento Conjunto Maf 15103S 15243	-	0916315	802741
Rolamento Conjunto Maf 3780 3720	-	0916261	802769
Rolamento Conjunto Maf 39585 39520	-	0916319	802770
Rolamento Conjunto Maf Lm48548 Lm48510	-	0916301	802747
Secção Conjunto Quinta Roda	-	1927747	930001927747
Travessa,Gancho	-	1443051	1443051

Elétrico

Descrição	Aplicação	PN TRP	PN OEM
Alternator 110A	XF105 - CF85 - XF - CF	1540483	1540483
Bateria 225Ah	DAF Euro 6	0916602	2339000
Cabo conector	-	0905652	-
FAROL	-	1731959	-
Farol Auxiliar LD	-	0916648	1725271
Farol Auxiliar LE	-	0916649	1725270
Farol de Milha LD	-	0916680	1725273
Farol de Milha LE	-	0916681	1725272
Farol de Neblina	CF85, XF105	0908454	-
Farol Principal LD	-	0916646	1832397
Farol Principal LE	-	0916647	1832396
Fusível	-	1614540	-
Fusível 10A - Comum - Vermelho	-	0669313	-
Fusível 10A - Mini - Vermelho	-	1641305	-
Fusível 25A - Comum - Branco	-	0679628	-
Fusível 5A - Mini - Bege	-	1245535	-

Descrição	Aplicação	PN TRP	PN OEM
Holofote	-	1299751	-
Holofote	-	1528397	-
Holofote	-	1529657	-
Holofote	-	1529658	-
Holofote	-	1529659	-
Holofote	-	1529660	-
Holofote	-	1529661	-
Holofote	-	1535483	-
Holofote	-	1535484	-
Holofote	-	1535485	-
Lâmpada de contorno Lateral em LED	-	1528133	-
Lâmpada de contorno Lateral em LED	-	1528134	-
Lâmpada de contorno Lateral em LED	-	1528135	-
Lâmpada de contorno Lateral em LED	-	1528136	-
Lâmpada de contorno Lateral em LED	-	1528137	-
Lâmpada de contorno Lateral em LED	-	1530074	-
Lanterna Lateral Cabine	-	0916662	-
Lanterna Lateral Pisca	-	0916661	-
Luz de Emergência Móvel	-	0908259	-
Luz de Indicação Halógena Lateral (5W5)	-	1329718	-
Luz de Posição Branca do Teto SC	-	0916663	-
Luz Traseira E+D	-	1530077	-
Luz Traseira E+D	-	1530078	-
Luz traseira e+d	-	1530079	-
Luz traseira E+D	-	1530080	-
Luz Traseira E+D	-	1530081	-
Luz Traseira E+D	-	1530082	-
Luz traseira E+D	-	1530083	-
Luz Traseira E+D	-	1530084	-
Luzes de Sinalização Giratória	-	0837226	-
Motor de Partida	-	1540484	-
Motor De Partida	XF105 - CF85	1540486	2134698
Sens/selet movim-	-	0907479	-
Sens/selet movim-	-	1506006	-
Suporte para Lâmpada	-	1530273	-

Filtros

Descrição	Aplicação	PN TRP	PN OEM
Elem filtragem ar	CF	2169186	-
Filtro De Ar - Elemento Primário	XF 105 (2014-2020)	1534331	1931685
Filtro De Ar - Elemento Primário	CF 85 (2014-2020)	2169184	1933740
Filtro De Ar Da Cabine	XF 105 (2014-2020)	1537148	1825427
Filtro De Ar Da Cabine	CF 85 (2014-2020)	1537149	1791192
Filtro De Arla	XF Blue Cab (2020 >) / CF Blue Cab (2020 >)	0916532	2122909
Filtro De Arla	XF 105 (2014-2020) / CF 85 (2014-2020)	1532486	2197920
Filtro De Combustível	XF 105 (2014-2020) / CF 85 (2014-2020)	1537109	1699168
Filtro Eas	XF 105 (2014-2020) / CF 85 (2014-2020)	1556334	2120279
Filtro Lubrificante - Elemento Primário	XF 105 (2014-2020) / CF 85 (2014-2020)	1537110	1948921
Filtro Palha Completo Serie 6	-	0915552	-
Filtro Secador De Ar	XF 105 (2014-2020) / CF 85 (2014-2020)	1527755	2124657
Filtro Separador De Combustível	XF 105 (2014-2020) / CF 85 (2014-2020)	2169185	1433649
Refil Filtro Palha	-	0915554	-
Fusível 25A - Comum - Branco	-	0679628	-
Fusível 5A - Mini - Bege	-	1245535	-

Freios

Descrição	Aplicação	PN TRP	PN OEM
Air res.bracket	-	2166246	-
Bucha	-	2172028	-
Cabeça De Acoplamento Da Linha De Emergência M16X1.5 Amarelo	XF105 - CF85 - XF - CF	1930511	1930511
Cabeça De Acoplamento Da Linha De Emergência M16X1.5 Vermelho	XF105 - CF85 - XF - CF	1930510	1930510
Conj pastilh freio	-	1540192	-
Conj pastilh freio	-	1962583	-
Contraforquilha	XF105 - CF85 - XF - CF	0693360	0693360
Diafragma Da Cuica	Novo CF	0691763	0691763
Ferram espec	-	1544749	-
Filtro Kit, modulador	-	1531749	-
Indic. desgaste	-	1536953	-
Kit de reparo	-	2169198	-
Lona De Freio D Cobreq Df/235	XF105 - CF85 - XF - CF	0918150	1808124

Descrição	Aplicação	PN TRP	PN OEM
Lona De Freio D Df/235	XF105 - CF85 - XF - CF	0917882	1808124
Lona De Freio T C/ Redução De Cubo	XF105 - CF85 - XF	0915134	2162719
Lona De Freio T Ca/33	XF105 - CF85 - XF - CF	0915135	1972459
Lona De Freio T Cobreq Ca/33	XF105 - CF85 - XF - CF	0918130	1972459
Q.-rel. cp. adp/s.f.	-	1961839	-
Sensor	-	1962881	-
Tambor do freio	-	1522373	-
Tambor do freio	-	9506974	-
Válvula 2 Vias	XF105 - CF85	0635474	0635474
Válvula De Dreno Automático	Todos com Dreno Manual de Rosca M22x1.5	0916528	-
Valvula de rele	-	0911828	-
Valvula sobrefluxo	-	0907475	-

Motor

Descrição	Aplicação	PN TRP	PN OEM
Correia Poli-V	DAF XF105 e CF85	0917975	1812162
Correia Poli-V	XF 105 460	0917991	1654398
Radiador	CF 85	2166159	1719142 (DAF)
Radiador	XF 105	2166160	1861737 (DAF)
Radiador	CF 85	2166163	1954990

Workshop Consumables And Tools

Descrição	Aplicação	PN TRP	PN OEM
Acess. p ferram	-	2171200	-
Anel cobre	-	0119133	-
Anel de retencao	-	1380035	-
Arruela lisa	-	0251903	-
Arruela lisa	-	0251905	-
Arruela lisa	-	0251907	-
Arruela pressao	-	0251927	-
Arruela pressao	-	0251928	-
Arruela pressao	-	0251929	-
Arruela pressao	-	0251930	-
Bolt,flange-10.9	-	1257443	-
Chave inglesa	-	1961833	-
DAF Super - Caixas Automáticas e Direção	-	091223BR	-

Descrição	Aplicação	PN TRP	PN OEM
Disp segurança	-	0908331	-
DISP.ELEVAÇÃO P/GRUPO DO REDUTOR EIXO PR	-	0919778	-
DISP.FIX USAR C/O DISP. MONT.IX56.189.852	-	0919751	-
Extintor incendio	-	1903781	-
Extrator do rolamento maior da coroa	-	0916517	-
Extrator do rolamento menor da coroa	-	0916516	-
Faixa pres placa	-	0094453	-
Faixa pres placa	-	0223131	-
Faixa pres placa	-	0298602	-
Faixa pres placa	-	0764624	-
Faixa pres placa	-	2004009	-
Ferram do veiculo	-	0173580	-
Ferram do veiculo	-	0611991	-
Ferram espec Placa,ganchos	-	0919743	-
Ferram espec Placa,ganchos	-	0919744	-
Ferram espec, Diagnostico,comp	-	1966098	-
Ferramenta para ajuste da porca do cubo	-	0919919	-
Fita isolamento	-	0071056	-
Fita isolamento	-	0543431	-
FLUIDO PARA RADIADOR COM ETILENOGLICOL C	-	0917539	-
Grampo da bateria Polo posit.	-	1962492	-
INSTALADOR	-	0919773	-
LOCTITE 401	-	0632192	-
Mastic, vedante	-	0292336	-
Paraf hex,metr	-	1541856	-
Paraf.hex,metr.	-	0251615	-
Paraf.hex,metr.	-	0251617	-
Paraf.hex,metr.	-	0251621	-
Paraf.hex,metr.	-	0251626	-
Paraf.hex,metr.	-	0251627	-
Paraf.hex,metr.	-	0251638	-
PARAFUSO	-	0251612	-
PARAFUSO	-	0251624	-
Parafuso de flange	-	1231058	-
Parafuso de flange	-	1231060	-

Descrição	Aplicação	PN TRP	PN OEM
Parafuso de flange	-	1231061	-
Parafuso de flange	-	1231062	-
Parafuso de flange	-	1236376	-
Parafuso de flange	-	1236379	-
Parafuso de flange	-	1243036	-
Parafuso de flange	-	1243038	-
Parafuso de flange	-	1243041	-
Parafuso de flange	-	1243046	-
Parafuso de flange	-	1243047	-
Parafuso de flange	-	1243051	-
Parafuso de flange	-	1243052	-
Parafuso de flange	-	1243055	-
Parafuso de flange	-	1243057	-
Parafuso de flange	-	1243059	-
Parafuso de flange	-	1243061	-
Parafuso de flange	-	1243065	-
Parafuso de flange	-	1243066	-
Parafuso de flange	-	1243070	-
Parafuso de flange	-	1243071	-
Parafuso de flange	-	1243072	-
Parafuso de flange	-	1243075	-
Parafuso de flange	-	1243077	-
Parafuso de flange	-	1262541	-
Parafuso de flange	-	1299705	-
Parafuso de flange	-	1305343	-
Parafuso de flange	-	1305578	-
Parafuso de flange	-	1313126	-
Parafuso de flange	-	1313128	-
Parafuso de flange	-	1313133	-
Parafuso de flange	-	1313562	-
Parafuso de flange	-	1316594	-
Parafuso de flange	-	1317875	-
Parafuso de flange	-	1317876	-
Parafuso de flange	-	1317877	-
Parafuso de flange	-	1317878	-
Parafuso de flange	-	1317880	-
Parafuso de flange	-	1317881	-
Parafuso de flange	-	1329698	-
Parafuso de flange	-	1928150	-
Parafuso de flange	-	2382163	-

Descrição	Aplicação	PN TRP	PN OEM
PINO DE NYLON	-	0919750	-
Porca autotravamento	-	0124381	-
Porca autotravamento	-	0124386	-
Porca autotravamento	-	0523917	-
Porca autotravamento	-	0531206	-
Porca autotravamento	-	0892166	-
Porca hex,metrica	-	0251271	-
Porca hex,metrica	-	0251272	-
Porca hex,metrica	-	0251276	-
Pres mang/tubo	-	0202859	-
Pres mang/tubo	-	0251971	-
Pres mang/tubo	-	0640114	-
SIKA ATIVADOR - 206	-	1640723	-
SUPORTE CARÇAÇA INTERNA TRANSM TRAXON ZF	-	0919753	-



Descrição	Aplicação	PN TRP	PN OEM
Anel De Ajuste Le	RS-240 / MS-245 (CAM 16/17 TON.)	0915205	085098
Anel De Ajuste Le	RS-230 (CAM 14/15 TON.)	0915208	2803L3132
Anel De Engrenamento	Cargo: 2422-2425-2622E-2632E-2631 -2630 -2628	0916197	BFOX4411AA
Anel De Vedação Do Diferencial	23.220 / 23.250E	0916552	BG5X4676AA
Anel Elástico	RS-145 (CAM. 11/12/14 TON)	0915253	1523210
Arruela	Cargo: 1215-1216-1217-1315-1317-1415-1416-1516-1517-1521-1617-1621-1622-1630-1716-1717-1721-1722-1723-2421	0917590	2RR525863
Arruela De Encosto	RS-240 / MS-245 (CAM 16/17 TON)	0915252	1523208
Arruela De Encosto	RS-230 (CAM 14/15 TON.)	0915254	1523212
Arruela De Encosto Do Planetário	RS-240 / MS-245 (CAM 16/17 TON)	0915230	1522102
Arruela De Encosto Do Planetário	L-147 - (11-130 / 22-140)	0915235	914470
Arruela De Encosto Dos Satélites	RS-145 / RS-230 (11 A 26 TON.)	0915242	122522
Arruela De Encosto Dos Satélites	RS-240 / MS-245 (CAM 16/17 TON)	0915249	1523202
Arruela Encosto Satélites (1229A3017)	Cargo: 1722 1731 1622 1722 3530 2322	0917557	TMG525187
Caixa Dos Satélites - Completa	"Ford Cargo: 1215-1415-1419 1417-1418-1516-1421-1418-1521-2218 F12000-F14000-RS230 Volkswagen: 12.170BT - 13.150 - 13.180E - 13.190 - 14.140 - 14.150 - 14.170 - 14.180 - 14.200"	0915184	"Ford: BG3X4204BA Volkswagen: 2S0525121A"
Caixa Dos Satélites Conj. Compl. (Red. 3.91 A 4.56)	Cargo: 1729 - 1933 - 2422 - 2425 - 2623 - 2626 - 2628 - 2629 - 2630 - 2631 - 2632 - 2633 - 2831 - 2932E - 3132 - 3133 - 5031 - 5032E - 6332E	0916133	BG6X4204BA
Caixa Dos Satélites Conj. Compl. (Red. 4.89 A 7.17)	Cargo: 1729 - 1933 - 2422 - 2425 - 2623 - 2626 - 2628 - 2629 - 2630 - 2631 - 2632 - 2633 - 2831 - 2932E - 3132 - 3133 - 5031 - 5032E - 6332E	0916134	BG6X4204AA
Caixa Dos Satélites Do Eixo Interm. Conj. Completa	Cargo: 2422-2425 -2622-2626-2628-2630-2631-2632	0916220	BG5X4434AA
Caixa Dos Satélites-Conjunto 3.42-4.10	Cargo: 1317-1415-1416-1516-1517-1521-1622-1630-2422-2425-2042-2442-2622-2623-2628	0916127	TG6525121
Caixa Dos Satélites-Conjunto 4.33 A 7.16	Cargo: 1215-1216-1217-1315-1317-1415-1416-1516-1517-1521-1622-1630-2422-2425-2042-2442-2622-2623-2628-2633	0916128	T14525121B
Caixa Dos Satélites-Conjunto Completa *3.07 A 3.73*	Cargo:1729E-1933E-3133	0916216	BHIX4204BA
Caixa Satélites - Conjunto	"Ford Cargo: 1215-1415-1419 1417-1418-1516-1421-1418-1521-2218 F12000-F14000-RS230 Volkswagen: 15.190EOD - 16.170"	0915183	BG3X4204CA / 2T0525121B
Caixa Satélites Conj. C-Paraf. Vazia (4.89 A 6.83-1)	Cargo: 1729E-1933E -2831-2932E-3132-3133-4031-4432E-4532E-5031-5032E-6332E	0916203	BG2X4204BA

Descrição	Aplicação	PN TRP	PN OEM
Caixa Satélites Conj. Vazia C-Paraf. (3-91-4-56)	Cargo: 1729E-1933E -2831-2932E-3132-3133-4031-4432E-4532E-5031-5032E-6332E	0916202	BG2X4204AA
Caixa Satélites Vazia C-Paraf.	Cargo: 1729E-1933E -2831-2932E-3132-3133-4031-4432E-5031-5032E-6332E	0916201	BHIX4204AA
Caixa Suporte Ld	"Ford Cargo: 1617-1618-1621-1622-1716-1717-1717E-1721-1722-1722E-1723-2421-2422E-2429-F 16000 Volkswagen: 15.190EOD - 16.170 - 16.170BT - 16.200 - 16.210 - 16.210CO - 17.190 Lixeiro - 17.210 - 17.210CO - 17.210OD - 17.220 - 17.220CO - 17.230 Worker - 17.230EOD - 17.250E Constellation - 17.280 Worker - 23.210 - 23.220 - 23.250E - 24.230 - 24.250E - 24.250E Constellation - 24.280 Worker"	0915185	T16525885
Caixa Suporte Ld	Cargo: 1317-1317E-1319-1415-1417-1421-1517-1517E-1521-F 12000-F 14000	0915193	T14525885
Caixa Suporte Le	"Ford Cargo: 1617 - 1618 - 1621 - 1622 - 1716 - 1717 - 1717E - 1721 - 1722 - 1722E - 1723 - 2421 - 2422E - 2423 - 2428E - 2429 Volkswagen: 15.190EOD - 16.170 - 16.170BT - 16.200 - 16.210 - 16.210CO - 17.190 Lixeiro - 17.210 - 17.210CO - 17.210OD - 17.220 - 17.220CO - 17.230 Worker - 17.230EOD - 17.250E Constellation - 17.280 Worker - 23.210 - 23.220 - 23.250E - 24.230 - 24.250E - 24.250E Constellation - 24.280 Worker, Eixos MS 240 - MS 245"	0915186	T16525883
Caixa Suporte Le	12.170BT - 13.150 - 13.180E - 13.190 - 14.140 - 14.150 - 14.170 - 14.180 - 14.200 - 15.170 - 15.180 - 15.180E - 15.190 - 15.190E - 17.190E	0915187	T14525883
Calço Caixa Do Pinhão 0,08 Mm	H-340 / L-345 TIMKINHO / TIMKAO	0915248	1523200
Calço Caixa Do Pinhão 0,13 Mm	H-340 / L-345 TIMKINHO / TIMKAO	0915246	1523196
Contrapino	Cargo: 1618-1622-1630-3530	0917653	BF5X4250A
Coroa e Pinhão Cjto Red. 4.11/1 - 37X9	Cargo 1317 - Cargo 1516 - Cargo 1517	0916215	100000064633
Coroa e Pinhão Conjunto Reposição 4.10/1 41X10	31.260 (6X4) - 31.280 (6X4) -31.310 (6X4) - 31.320 (6X4) - 31.370 (6X4)	0916224	2U2525155
Coroa e Pinhão Conjunto Reposição 5.29/1	-	0916169	"Ford: TAU525143A Volkswagem: TAU525143A O11158"
Coroa e Pinhão Red. 4.56/1 (41 X 9)	RS-240/MS-245 (CAM. 16/17 TON.)	0915182	A1 1228G1541
Coroa e Pinhão Red. 4.88/1 (39 X 8)	RS-230 / MS-235 (CAM. 12/13/14/15 TON.)	0915179	139717
Coroa e Pinhão Red. 5.38/1 (43 X 8)	RS-230 / MS-235 (CAM. 12/13/14/15 TON.)	0915181	3278M1001
Coroa e Pinhão Red. 5.38-1-Reposição	Cargo: 2831 -4031 -4331 -4432 -4532	0916213	BG5X4209DA
Coroa e Pinhão Red. 5.86/1 (41 X 7)	RS-230 / MS-235 (CAM. 12/13/14/15 TON.)	0915180	O92076

Descrição	Aplicação	PN TRP	PN OEM
Coroa e Pinhão Rep Red. 4.10/1 41 X 10	Volkswagen: 19.370 (4x2) - 19.390 (4x2) - 25.320 (6x2) - 25.370E (6x2) - 25.400 (6x2)	0916214	"Volkswagem: 2V2525142B 100000064632"
Coroa e Pinhão Reposição 4.10-1 (41 X 10 Dentes)	"Ford Cargo: 1617-1618-1621-1622-1716-1717-1717E-1721-1722-1722E-1723-2421-2422E-2429-F 16000 Volkswagen: 15.190EOD - 16.170 - 16.170BT - 16.200 - 16.210 - 16.210CO - 17.190 Lixo - 17.210 - 17.210CO - 17.220 - 17.230 Worker - 17.230EOD - 17.250E Constellation - 17.280 Worker - 23.210 - 23.220 - 23.250E - 23.230 Worker - 24.250E - 24.250E Constellation - 24.280 Worker"	0916140	BG5X4209FA / TN4525143A
Coroa e Pinhão Reposição 4.10-1 (41 X 10)	Cargo: 1317-1317E-1319-1415-1417-1421-1517-1517E-1521-F 12000-F 14000	0916135	BHIX4209AA
Coroa e Pinhão Reposição 4.56-1 (41 X 9 Dentes)	"Ford Cargo: 1617-1618-1621-1622-1716-1717-1717E-1721-1722-1722E-1723-2421-2422E-2429-F 16000 Volkswagen: 12.170BT - 13.150 - 13.170 - 13.180E - 13.190 - 14.140 - 14.150 - 14.170 - 14.180 - 14.200 - 15.170 - 15.180 - 15.180E - 15.190 - 15.190E - 17.190E "	0916136	2RJ525143
Coroa e Pinhão Reposição 5.38-1 (43 X 8 Dentes)	"Ford Cargo: 1617-1618-1621-1622-1716-1717-1717E-1721-1722-1722E-1723-2421-2422E-2429-F 16000 Volkswagen: 15.190EOD - 16.170 - 16.170BT - 16.200 - 16.210 - 16.210CO - 17.190 Lixo - 17.210 - 17.210CO - 17.220 - 17.230 Worker - 17.230EOD - 17.250E Constellation - 17.280 Worker - 23.210 - 23.220 - 23.250E - 23.230 Worker - 24.250E - 24.250E Constellation - 24.280 Worker"	0916143	T16525143A
Coroa e Pinhão Reposição 5.86-1 (41 X 7 Dentes)	"Ford Cargo: 1617-1618-1621-1622-1716-1717-1717E-1721-1722-1722E-1723-2421-2422E-2429-F 16000 Volkswagen: 12.170 - 13.150 - 13.170 - 13.180 - 13.190 - 14.170 - 14.200 - 14.210 - 15.180 - 15.190"	0916144	TAE525143
Coroa e Pinhão-Conjunto 5.38/1 Reposicao	"FORD: Cargo 2831 - Cargo 2932E - Cargo 3133 VOLKSWAGEN: 31.260 (6X4) - 31.280 (6X4) - 31.310 (6X4) - 31.320 (6X4) - 31.330 (6X4) - 31.370 (6X4)"	0916208	BG7X4209AA / 2U0525155D
Coroa e Pinhão-Conjunto 4.30/1 Reposicao	Ford: Cargo: 3132 (6x4) - 3133 - 3133 (6x4)	0916209	11388 01
Coroa e Pinhão-Conjunto 4.30-1 (ReposiçãO)	Cargo: 3133	0916210	BHIX4209EA
Coroa e Pinhão-Conjunto 4.56-1 (ReposiçãO)	Cargo: 1832E -4532E -2932E -5032E -6332E	0916211	BG6X4209CA
Coroa e Pinhão-Conjunto Repos. 4.33-1 (39X9)	Cargo: 2622-2623-2628-2629-2632-2633	0916226	BHIX4209GA
Coroa e Pinhão-Conjunto Repos. 4.33-1 (39X9)	Cargo: 2622-2623-2628-2629-2632-2633	0916227	BHIX4209FA
Coroa e Pinhão-Conjunto ReposiçãO 4.63-1	Cargo: 2622-2623-2628-2629-2632-2633	0916228	BHIX4209CA
Coroa e Pinhão-Conjunto ReposiçãO 4.63-1 (37X8)	Cargo: 1317-1415-1416-1516-1517-1521-1622-1630-2422-2425-2042-2442-2622-2623-2628	0916170	BF5X4209B
Coroa e Pinhão-Conjunto ReposiçãO 4.89-1	Cargo: 2831 -4031 -4331 -4432 -4432 -4532	0916212	BG5X4209DA
Coroa e Pinhão-Conjunto ReposiçãO 4.89-1 (44X9)	Cargo: 2631HD -2831 -2932E -3132-3133 5031-5032E -6332E	0916207	BG5X4209CA
Cruzeta	RS-240/MS-245 (CAM. 16/17 TON.)	0915202	40X1182

Descrição	Aplicação	PN TRP	PN OEM
Cruzeta	RS-145/RD-145/RR-145 TODOS	0915217	946304
Cruzeta Do Diferencial	Cargo: 1622-1630-3530	0917555	TMG525177
Cruzeta Junta Uni 5 273X	Ford: F1000 - F1000 SUPER CAB - F2000 - F350 - F400 - F4000	0916347	801019
Cruzeta Junta Uni Spl 90 1X	15.180 / 15.190 16.200 / 17.210 / 17.220 / 17.250E / 23.210 /	0916356	2TG598089
Cruzeta Junta Universal (5 275X)	"FORD: 1114 CARGO,1116 CARGO,1117 CARGO,1215 CARGO,1218 CARGO,1225 CARGO,1314 CARGO,1317 CARGO,1415 CARGO,1418 CARGO 1514 CARGO,1517 CARGO,1615 CARGO,1617 CARGO,1618 CARGO,2217 CARGO,2218 CARGO,F 12000,F 12000 L, F 14000,F 14000 HD, F 22000 VOLKSVAGEN: 12.140 T, 12.170 BT, 13.150, 13.180, 13.190, 14.150 , 14.170 , 16.170 , 22.140 , 22.160"	0915266	84TU4635A / T2D598089
Cruzeta Junta Universal (5 279X)	Cargo: 2422-2425-2622-2632-2631-2630-2628	0915264	TMJ521353A
Cruzeta Junta Universal (5 515X)	Cargo: 1521-1624-1630-1721-1722-2324 -2422-2425-262-2628-2630-2631-2632	0915262	TMJ598089
Cx Dos Sats Conj. Coplta Rep 3.91 A 4.56	Volkswagen: 19.370 (4x2) - 19.390 (4x2) - 25.320 (6x2) - 25.370E (6x2) - 25.400 (6x2)	0916217	"Volkswagen: 2V2525109A JSK 38 CO 40 19 BY"
Cx Sats Conj. Coplta Diff. Lock 46	Volkswagen: 19.370 (4x2) - 19.390 (4x2) - 25.320 (6x2) - 25.370E (6x2)	0916218	"Volkswagen: 2V2525109 801013"
Eixo Das Engr. Planetarias	Cargo: 1617-1618-1621-1622-1716-1717-1717E-1721-1722-1722E-1723-2421-2422E-2429-F 16000	0915221	T14525879B
Eixo De Entrada-Conjunto	Cargo: 2422-2425-2622E-2632E-2631 -2630 -2628	0916172	BF5X4405A
Engrenagem Helicoidal Motora (Acabada)	Cargo: 2422-2622-2626-2628-2629-2630-2631-2632-2633	0916148	BG6X4433AA
Engrenagem Helicoidal Movida (Acabada)	Cargo: 2422-2622-2626-2628-2629-2630-2631-2632-2633	0916147	TAK525447
Engrenagem Planetária	RS-240/MS-245 (CAM. 16/17 TON.)	0915200	E668
Engrenagem Planetária	RS-230 / MS-235 (CAM. 12/13/14/15 TON.)	0915210	009759
Engrenagem Solar	Cargo: 1422-1615-1617-1618-1619-1621-1622-1721-1722-2221-2224-2322 F16000	0915194	T16525219
Engrenagem Solar	Cargo: 1317-1415-1417-1421-1517-1521-F12000-F14000	0915198	T14525219
Espaçador Rolto Do Pinhão 12,22Mm	L-147 (VW 11-130/12-140)	0915238	028891
Espaçador Rolto Do Pinhão 12,27Mm	L-147 (VW 11-130/12-140)	0915239	028892
Espaçador Rolto Do Pinhão 12,32Mm	L-147 (VW 11-130/12-140)	0915241	028894
Espaçador Rolto Do Pinhão 12,37Mm	L-147 (VW 11-130/12-140)	0915240	028893
Espaçador Rolto Do Pinhão 12,42Mm	L-147 (VW 11-130/12-140)	0915234	81241405
Espaçador Rolto Do Pinhão 12,47Mm	L-147 (VW 11-130/12-140)	0915232	1523737

Descrição	Aplicação	PN TRP	PN OEM
Espaçador Rolto Do Pinhão 12,52Mm	L-147 (VW 11-130/12-140) REMOVER LISTA	0915233	1523734
Espaçador Rolto Do Pinhão 18,87Mm	RS-155 ONIBUS 16/17 TON.	0915218	A 3235X2754
Garfo De Mudança De Velocidade	RS-230 (CAM. 14/15 TON.)	0915207	2803K3131
Kit De Embuchamento - F600>72 - 31,30	Ford: F600 - F700 - F750 - FT 11000 - FT 13000 - FT21000 - FT 8000	0915308	"Ford: BD2T3114/B/C 5X1289"
Kit De Embuchamento - Ø45,55Mm X 264,5Mm	Volkswagem: Constellation: 13.180 - 15.180 - 17.250 - 19.320 - 24.250 - 25.320 - 25.370 - 31.320 - 31.370 - Euro III: 13.180 - 15.180 - 17.220 - 26.220	0915364	"Volkswagem: T16498629 E560"
Kit De Engrenagens Da Reduzida 230	Cargo 1317 - 1319 -1415 - 1417 - 1421 - 1517 - 1521 - Eixos MS 230 / MS 235	0916184	22150837S
Kit De Engrenagens Da Reduzida 240	Cargo 1617 - 1618 - 1621 - 1622 - 1716 -1717 - 1721 - 1722 - 1723 - 2421 - 2422 - 2423 - 2428 - 2429 - Eixos MS 240 / MS 245 / 248	0916185	22150771S
Kit De Reparo	"FORD CARGO 814 DIESEL 01/2001 até 12/2025 FORD CARGO 815 DIESEL 01/2006 até 12/2025 FORD CARGO 915 DIESEL 01/2006 até 12/2025 VW (VOLKSWAGEN) 7-100 DIESEL 01/1950 até 12/2025 VW (VOLKSWAGEN) 8-100 DIESEL 01/1950 até 12/2025 VW (VOLKSWAGEN) 8-120 DIESEL 01/1950 até 12/2025 VW (VOLKSWAGEN) 8-140 DIESEL 01/1950 até 12/2025 VW (VOLKSWAGEN) L-80 DIESEL 01/1950 até 12/2025"	1544198	22150771S
Kit De Reparo	"FORD CARGO 1215 01/2001 até 12/2025 FORD CARGO 1317 01/2001 até 12/2025 FORD CARGO 1415 01/2002 até 12/2025 FORD CARGO 1418 01/1989 até 12/2025 FORD CARGO 1419 01/1992 até 12/2025 FORD CARGO 1422 01/2000 até 12/2025 FORD F-12000 01/2005 até 12/2025 FORD F-14000 01/1950 até 12/2025 FORD F-16000 01/1950 até 12/2025 VW (VOLKSWAGEN) 11-140 01/1950 até 12/2025 VW (VOLKSWAGEN) 12-140 01/1950 até 12/2025 VW (VOLKSWAGEN) 12-170 01/1950 até 12/2025 VW (VOLKSWAGEN) 14-140 01/1950 até 12/2025 VW (VOLKSWAGEN) 14-150 01/1950 até 12/2025 VW (VOLKSWAGEN) 14-170 01/1950 até 12/2025 VW (VOLKSWAGEN) 14-220 01/1950 até 12/2025"	1544199	14013039 / 46454596BC / 7074037 / 7333318 / 7690960 / 7696816 / 94634079 / 9464079 / 97KB3042FB
Kit De Reparo	Ford Cargo 815 2003 Combustível: Diesel Ford Cargo 915 2004 Combustível: Diesel Ford Cargo 814 1998 Combustível: Diesel Volkswagen 7 110 S 1991 Combustível: Diesel Volkswagen 7 90 S 1993 Combustível: Diesel Volkswagen 8 140 1994 Em Diante Combustível: Diesel Ford F 4000 1998 Combustível: Diesel Ford Cargo 815 2000 Combustível: Diesel Ford Cargo 815 2001 Combustível: Diesel Ford Cargo 815 2002 Combustível: Diesel Ford Cargo 815 2004 Combustível: Diesel	1544200	22150765S

Descrição	Aplicação	PN TRP	PN OEM
Kit De Reparo	Ford Cargo 815 2006 Combustível: Diesel Volkswagen 8 120 2000 Em Diante Combustível: Diesel Ford Cargo 915 2001 Combustível: Diesel Ford Cargo 915 2002 Combustível: Diesel Ford Cargo 915 2003 Combustível: Diesel Ford Cargo 915 2005 Combustível: Diesel Ford Cargo 915 2006 Combustível: Diesel Ford Cargo 814 Vuck 2001 Em Diante Combustível: Diesel Ford Cargo 814 1996 Combustível: Diesel Ford Cargo 814 1999 Combustível: Diesel Ford Cargo 814 2000 Combustível: Diesel Ford Cargo 814 2001 Combustível: Diesel Volkswagen 8 150 2000 Em Diante Combustível: Diesel Volkswagen 7 90 S 1990 Combustível: Diesel Volkswagen 7 90 S 1991 Combustível: Diesel Volkswagen 7 90 S 1992 Combustível: Diesel Volkswagen 7 100 1994 Em Diante Combustível: Diesel Volkswagen 7 110 S 1992 Combustível: Diesel Volkswagen 7 110 S 1993 Combustível: Diesel Ford F 1000 Volkswagen Truck 2005 Em Diante Combustível: Diesel Ford F 4000 1993 Combustível: Diesel Ford F 4000 1994 Combustível: Diesel Ford F 4000 1995 Combustível: Diesel Ford F 4000 1997 Combustível: Diesel Ford F 4000 1999 Combustível: Diesel Ford F 4000 2000 Combustível: Diesel Ford F 4000 2001 Combustível: Diesel Volkswagen 7 110 S 1990 Combustível: Diesel Ford Cargo 815 2005 Combustível: Diesel Ford Cargo 915 2000 Combustível: Diesel Ford Cargo 814 1997 Combustível: Diesel Volkswagen L 80 1995 Em Diante Combustível: Diesel Volkswagen 8 100 1994 Em Diante Combustível: Diesel Volkswagen Stripped 2005 Em Diante Combustível: Diesel Ford F 4000 1996 Combustível: Diesel	1544200	22150765S
Kit De Reparo Do Diferencial	Cargo: 1617-1621-1622-1717-1721-1722-2421-2422-2428-F 16000	0915188	BG5X4K215FA
Kit De Reparo Do Mecanismo-Série 200	Cargo: 1317E -1517E-2422E-2428E-1722E-2322-3224-1422-1617-1622-1722-1215-1217 -1415-1417 -1721	0916183	BG7X2535AA
Kit De Roletes	RS-240/MS-245 (CAM. 16/17 TON.)	0915228	970078
Kit De Roletes	230/MS235	0915236	028889
Kit Do Sistema Diff Lock	Volkswagen: 19.370 (4x2) - 19.390 (4x2) - 25.320 (6x2) - 25.370E (6x2) - 25.390 (6x2) - 25.400 (6x2)	0916232	KIT 2792
Kit Embuchamento - 805672 - Std	14.210 - 16.180 - 16.210 - 17.210 - 17.220	0915280	T16498629
Kit Embuchamento - 805710 - Std	14.150 -14.170 - 14.200 -14.210 - 15.170 -15.180 - 16.170 - 16.180 -16.210	0915291	2VF498629

Descrição	Aplicação	PN TRP	PN OEM
Kit-Caixa Dos Satélites-Conj. *3.42 A 4.10*	Cargo: 1516-1517-2422-2425-2622-2623-2626-2628-2629-2630-2631-2632-2633	0916131	BG3X4204EA
Kit-Caixa Dos Satélites-Conj. *4.33 A 7.16*	Cargo: 1729E-1933E-2831-2932E	0916132	BG3X4204DA
Mangueira Da Direção Hidráulica	-	0915562	41X1108
Mangueira Da Direção Hidráulica	-	0916124	006647
Mangueira Da Direção Hidráulica	-	0916125	004984
Mangueira Da Direção Hidráulica	-	0916129	005043
Meio Paralama Iv/Fd Stralis/ Cargo	Iveco Stralis e FORD Cargo	0917772	006579
Parafuso Da Caixa Satélites	VARIOS	0915251	1523206
Parafuso Encosto Coroa M22 X 59,0	RS-240/MS-245	0915244	098546
Parafuso Encosto Coroa M22 X 73,3	RS-240/MS-245	0915243	122559
Para-Lama Constellation / Titan	Constellation / Titan	0917851	006692
Paralama Iv/Fd Stralis/Cargo	Iveco Stralis e FORD Cargo	0917769	006684
Pino De Articulação Do Garfo	RS-220/230/240 (TODOS)	0915245	049091
Pino Elástico	VARIOS	0915255	1523214
Placa De Trav Engr Solar Bv	Cargo: 1729E-1933E-2422-2425-2623-2626-2628-2629-2630-2631-2632-2633-2831-2932E-3133-4031-4432	0916196	BG9X4067BA
Placa De Travamento	RS-240/MS-245 (CAM. 16/17 TON.)	0915190	011163
Placa De Travamento	RS-230 / MS-235 (CAM.13/14/15 TON.)	0915197	2234P1108
Placa Trav Engr Solar Bv	Cargo: 1317-1415-1416-1516-1517-1521-F 12000-F 14000	0916195	BG9X4067AA
Planetário Do Dif. Interm. (Acabado)	Cargo: 2422-2425-2622-2625-2626-2628-2630-2631-2632	0916149	TAK525159
Planetário Ld	RS-230 / MS-235 (CAM.13/14/15 TON.)	0915206	2803J3130
Planetário Le	RS-230 / MS-235 (CAM.13/14/15 TON.)	0915211	41X1642
Porca Do Pinhão	RS-140 (CAM 11/12 TON.)	0915237	028890
Porca Paraf. Encosto Coroa	Q-601	0915250	1523204
Reparo Da Caixa Satélites-Componentes-Eixo Modelo 145	Cargo: 1317-1319-1415-1417-1421-1516-1517-1521 F12000-F14000	0916177	BG5X4K215BA
Reparo Da Caixa Satélites-Componentes-Eixo Modelo 230	Cargo: 1317-1319-1415-1417-1421-1516-1517-1521 F12000-F14000	0915189	BG5X4K215EA
Rolamento Axial De Rolamentos Conicos 260	Volkswagen: 8.120 - 8.140 - 8.150	0916313	098539
Rolamento Conjunto	14 a 40 Ton	0916242	802766
Rolamento Conjunto	14 a 40 Ton	0916243	802735

Descrição	Aplicação	PN TRP	PN OEM
Rolamento Conjunto	11.130 - 11.140 - 12.140 -13.150 -13.170 - 13.180 - 13.190 - 14.140 -14.150 - 14.170 - 14.200 -15.170 - 15.180 -8.100 - 8.120 - 8.140 . 8.150 - 9.150	0916246	802756
Rolamento Conjunto	11.130 - 11.140 - 12.140 - 13.130 - 13.150 -13.170 - 13.190	0916248	802734
Rolamento Conjunto	7.90 - 7.100 - 8.100 -8.120 - 8.140 - 8.150 - 9.150	0916254	802748
Rolamento Conjunto	Caminhões entre 14 a 40 Ton	0916257	802757
Rolamento Conjunto	25.320E - 25.370E	0916258	2V2501319C
Rolamento Conjunto	14.220 - 16.200 - 16.220 - 17.220 -17.240 - 17.250 -17.260 - 17.310	0916265	802767
Rolamento Conjunto	11.130 - 11.140 - 12.140 - 13.150 - 13.170 - 13.180 - 13.190 - 14.140 - 14.150 - 14.170 - 14.200 - 15.170 - 15.180 - 8.100 - 8.120 - 8.140 - 8.150 - 9.150	0916271	802747
Rolamento Conjunto	11.130 - 11.140 - 12.140 - 13.150 - 13.170 - 13.180 - 13.190 - 14.140 - 14.150 - 14.170 - 14.200 - 15.170 - 15.180 - 8.100 - 8.120 - 8.140 - 8.150 - 9.150	0916272	802753
Rolamento Conjunto	25.320E - 25.370E	0916283	2V2501319B
Rolamento Conjunto	11.130 - 11.140 - 12.140 - 13.150 - 13.170 - 13.180 -13.190	0916297	802772
Rolamento Conjunto	25.320E - 25.370E	0916314	2V2501319F
Rolamento Conjunto 368A 362A	Cargo 814	0916244	802731
Rolamento Conjunto Cone 34306 Capa 34478	Volkswagen: 10.160E - 11.180 - 13.160E (6x2)	0916317	0802624
Rolamento Conjunto Cone 3994 Capa Jm511910	Volkswagen: 10.160E - 11.180 - 13.160E (6x2)	0916327	802623
Rolamento Conjunto - Cone 55200C - Capa 55437	"Ford Cargo: 1215-1216-1217-1315-1317-1415-1416-1516-1517-1521 Volkswagen: 12.140 - 12.1740 - 13.150 - 13.180 - 14.210 - 14.220 - 13.150 - 13.180 - 16.180 -16.210 - 16.220 - 24.220 - 24.250 - 26.260 - 26.300 - 26.310 - 26.320"	0916267	BHIX1238BA / 2S0501319N
Rolamento Conjunto Cone 78225C -Capa 78551	"Ford Cargo: 1617-1618-1621-1622-1716-1717-1717E-1721-1722-1722E-1723-2421-2422E-2429-F 16000 Volkswagen: 16.180 - 16.210 - 16.220 - 17.210 - 17.2300D - 17.2400T - 17.2600T - 24.220 - 24.250 - 26.260 - 26.300 - 26.310 -26.320 "	0916236	BG9X1238CA / 2S0501319G
Rolamento Conjunto Jm 716649 Jm 716610	13.150 - 13.180 - 14.210 - 14.220 - 16.180 - 16.210 - 16.220 - 17.210 - 14.220 - 24.220 - 24.250	0916240	802622
Rolamento Conjunto Maf 02872 02820	Ford: F1000	0916304	802702
Rolamento Conjunto Maf 15101 15245	Ford: F350 - F400 - F4000	0916295	802748
Rolamento Conjunto Maf 25577 25523	Ford: F100 - F1000	0916312	802712
Rolamento Conjunto Maf 25590 25522	Cargo 814	0916247	802729
Rolamento Conjunto Maf 25590 25523	Ford: F1000	0916294	802701
Rolamento Conjunto Maf 2780 2720	Ford: F11000 - F12000 - F13000 - F19000 - F21000 - F22000 - F7000 - F8000	0916269	802743

Descrição	Aplicação	PN TRP	PN OEM
Rolamento Conjunto Maf 31594 31520	Ford: F1000	0916259	802709
Rolamento Conjunto Maf 33281 33462	11.130 / 11.140 / 12.140	0916311	K33281.33462
Rolamento Conjunto Maf 387A 382A	Volkswagen: 8.100 - 8.120 - 8.140 - 9.150	0916291	802734
Rolamento Conjunto Maf 3982 3920	Volkswagen: 8.100 - 8.120 - 8.140 - 9.150	0916266	802740
Rolamento Conjunto Maf 469 453X	Bloquear para compra e Venda	0916277	802704
Rolamento Conjunto Maf Hm 89449 Hm 89410	Volkswagen: 8.100 - 8.120 - 8.140 - 9.150	0916280	802718
Rolamento Conjunto Maf Hm803146 Hm803110	Ford: F4000	0916326	802719
Rolamento Conjunto Maf Hm807046 Hm807010	Ford: Cargo 814 / 815 - VW: 8.140 / 8.150	0916245	HM807046/HM80701
Rolamento Conjunto Maf Lm102949 Lm102910	-	0916300	802758
Rolamento Conjunto Maf Lm104949 Lm104911	Ford: F250	0916322	802745
Rolamento Conjunto Maf Lm11949 Lm11910	Ford: F100 - F1000	0916308	802749
Rolamento Conjunto Maf Lm501349 Lm501310	Ford: F400 - F4000	0916299	802767
Rolamento Conjunto Maf MI2649 MI2610	Ford: F1000	0916309	802733
Rolamento Conjunto Maf M802048 M802011	Cargo 814 / 815	0916263	802703
Rolamento Conjunto Maf M88048 M88010	Ford: F1000	0916306	802710
Rolamento Conjunto-Cone 42381 -Capa 42584	Cargo: 1215-1317 -F 11000-F12000	0916318	BG9X1238HA
Rolamento Conjunto-Cone 55206C -Capa 55437	"Ford Cargo: 1315-1317-1415-1416-1422-1617-1621-1622-2422-2425-2626-2630-2632 Volkswagen: 12.140 - 12.170 - 13.180 - 14.210 - 14.220 - 13.150 - 13.180 - 16.180 - 16.210 - 16.220 - 17.210 - 17.23000D - 14.2400T- 17.2600T -24.220 - 24.250 - 26.260 - 26.300 - 26.310 - 26.320"	0916237	BG9X1238DA / 2S0501319K
Rolamento Conjunto-Cone 72212C -Capa 72487	Cargo: 1215-1216-1217-1315-1317-1415-1416-1516-1517-1521-1622-1630-2422-2425-2042-2442-2622-2623-2628-2629-2630	0916174	BG9X1238EA
Rolamento Conjunto-Cone Hm804846 -Capa Hm804810	Cargo: 1313-1314-1317-1517-1615-1617-1618-1619-1622-2216-2217-2218-2322-2324-2422-3224-3520	0916292	BHIX1238CA
Rolamento Conjunto-Cone Jlm714149 -Capa Jlm714110	"Ford Cargo: 2831-2932-5031-5232E-6332E Volkswagen: 31.260 - 31.310 - 31.320 (6x4) "	0916303	BG9X1238KA / 2S0501319F
Rolamento Conjunto-Cone Jp12049 -Capa Jp12010	Cargo: 1617-1621-1622-2422-2425	0916239	BHIX1238AA

Descrição	Aplicação	PN TRP	PN OEM
Rolamento Conjunto-Cone M804049 -Capa M804010	"Ford Cargo: 1215-1317 - F 11000 -F 12000 Volkswagen: 11.140 -12.140 "	0916252	BG9X1238FA / 2S0501319P
Rolamento Conjunto-Cone Np293601-Capa Np934397	Cargo: 1215-1216-1217-1315-1317-1415-1416-1516-1517-1521- 1622-1630-2422-2425-2042-2442-2622-2623-2628- 2629-2630-2631-2632-2633-2831-2932E-3132-3133- 5031-5032E-6332E	0916173	BG9X1238AA
Rolamento De Agulhas Ina Sn 2016	Volkswagen: 8.120 - 8.140 - 8.150	0916329	A 1228C1537
Rolamento De Rolamentos Cilíndricos	10.160E - 11.180 - 13.160E (6X2) - 9.160E Micro onib.	0916296	2TA525221
Rolamento De Rolos Cilíndricos	"Ford Cargo: 1315-1317-1415-1416-1422-1617-1621-1622- 2422-2425-2626-2630-2632 Volkswagen: 12.140 - 13.180 - 14.210 - 14.220 - 13.150 - 13.180 - 16.180 - 16.210 - 16.220 - 17.210 - 14.220 - 24.220 - 24.250"	0916238	T14525059
Rolamento De Rolos Cilíndricos	"Ford Cargo: 1315-1317-1415-1416-1422-1617-1618-2626- 2630-2632 Volkswagen: 12.140 - 12.170 - 13.150 - 13.180 - 14.210 - 14.220 - 13.150 - 13.180 - 16.180 - 24.250 - 26.260 - 26.300 - 26.310 - 26.320"	0916255	TE3525221
Rolamento De Rolos Cilíndricos	25.320E - 25.370E	0916253	2V2525059
Satélite Do Diferencial (2233T1008)	Cargo: 1622-1630-3530	0917554	BFIX4215A
Satélites	15.190EOD - 16.170 - 16.170BT - 16.200 - 16.210CO - 17.190 Lixo - 17.210 - 17.210CO - 17.210 OD - 17.220 - 17.220 CO - 17.230 Worker - 17.250E Constellation - 17.280 Worker - 23.210 - 23.250E - 24.230 Worker - 24.250E - 24.250E Constellation - 24.280 Worker	0915216	2994084
Semi Eixo	Cargo: 1615-1618-1617-1618-1619-2214-2221-2224-4224	0915192	T16501203B
Semi Eixo Acabado	"Ford: Cargo:1617 - 1618 - 1621 - 1622 - 1716 - 1717 - 1717E - 1721 - 1722 - 1722E - 1723 - 2421 - 2422E - 2423 - 2428E(6X2) - 2429 - F1600 Volkswagem: 16.170 - 16.170BT - 16.200 - 16.210 - 16.120CO - 17.250E Constellation"	0916151	"Ford: T16501203B 003257"
Semi Eixo Acabado	Cargo 1415 - 1417 - 1421 - 1517 - 1521 - 1522 - Eixos MS 230 / MS 235	0916152	T14501203B
Semi Eixo Acabado	"Ford: Cargo: 1317 - 1317E - 1319 - F12000 Volkswagem: 12.170BT - 13.150 - 13.170 - 13.180E - 13.190"	0916160	"Ford: BF6T4235AA Volskwagem: 2RG501203 008196"
Semi Eixo Acabado 101630	Volkswagem: 15.180 - 15.180E - 15.190 - 15.190E - 17.190E	0916200	"Volkswagem: 2VK501203 34604 01"
Semi Eixo Acabado Curto	15.180 - 15.190 - 24.220 - 24.250 - 26.220 - 26.260 - 26.280 - 26.300 - 26.310 - 26.320 - Eixos MS145 / MD145 / MR145	0916156	2U0501203
Semi Eixo Acabado Longo	Cargo 1415 - 1416 - 1516 - 1517 - 1521 - 2422 - 2425 - 2622 - 2623 - 2626 - 2628 - 2629 - 2630 - 2631 -2632 - 2633 -3031 - Eixos MD145 / MR145 / MS145	0916154	T16501203A

Descrição	Aplicação	PN TRP	PN OEM
Semi Eixo Acabado Longo	15.180 - 15.190 - 24.220 - 24.250 - 26.220 - 26.260 - 26.280 - 26.300 - 26.310 - 26.320 - Eixos MS145 / MD145 / MR145	0916157	2U0501204
Semi Eixo Curto Importado	17.230 - 17.250 - 17.280 - 17.320 - 18.310 - 19.320 - 19.330 - 19.400 - 24.320 - Eixos MS 160 / MS 165 / MS 168	0916162	2TB501204
Semi Eixo Curto Importado	19.370 - 19.390 - 25.320 - 25.370 - 25.390 - 25.400 - 26.300 - Eixos MS 185 / 186 / MS 17X	0916198	2V2501205
Semi Eixo Le Acabado	Cargo 1415 - 1416 - 1516 - 1517 - 1521 - 2422 - 2425 - 2622 - 2623 - 2626 - 2628 - 2629 - 2630 - 2631 - 2632 - 2633 -3031 - Eixos MD145 / MR145 / MS145 / MD14X	0916153	T16501203
Semi Eixo Longo Importado	17.230 - 17.250 - 17.280 - 17.320 - 18.310 - 19.320 - 19.330 - 19.400 - 24.320 - 24.330 - Eixos MS 160 / MS 165 / MS 168.	0916163	2TB501203
Semi Eixo Longo Importado	Volkswagem: 19.370 - 19.390 - 25.320 - 25.370E - 25.390 - 25.400 - 26-330OTA	0916199	"Volkswagem: 2V2501206 25208 01"
Semi-Eixo	RS-240/MS-245 (CAM. 16/17 TON. - VW)	0915196	E256
Semi-Eixo	Cargo: 1415-1417-1421-1517-1522-F 140000	0915191	T14501203B
Semi-Eixo 1026Mm (Acabado)	Cargo: 1317-1319-F 12000	0915195	BF6T4235AA
Semi-Eixo Longo	Cargo: 1929E-1729E-1933-2042-2831-2932E-3133-4031-4432E-5031-5032E-6332E	0916161	BF5X4235A
Tampão	Cargo: 1215-1216-1217-1315-1317-1415-1416-1516-1517-1521-1622-1630-2422-2425-2042-2442-2622-2623-2628	0915257	T12525235
Vedador Do Pinhão	RS-220 / 230 (CAM. 12/13 /14 /15 TON.)	0915229	1229R3034
Vedador Do Pinhão	Cargo: 1317 C-1516 -C-1517 2622 -2626 -2630 -2631	0915219	BG5X4676CA

Filtros

Descrição	Aplicação	PN TRP	PN OEM
Filtro De Água	1317 (5.9) (Cummins 6B - 2002 >) / 1317 E (3.9) (Cummins Int. 4 ISBE - 2005 >) / 1517 (5.9) (Cummins 6BTAA - 2002 >) / 1517 E (3.9) (Cummins Int. 4 ISBE - 2005 >) / 1521 (5.9) (Cummins 6BTAA - 2001 >) / 1717 (5.9) (Cummins 6BTAA - 2002 >) / 1717 E (3.9) (Cummins Int. 4 ISBE - 2005 >) / 1722 (5.9) (Cummins 6BTAA - 2001-06) / 1722 MAX TON (8.3) (Cummins 6CTAA - 2001 >) / 1731 MAX TON (8.3) (Cummins 6CTAA - 2001 >) / 2428 E (5.9) (Cummins Int. 6 ISBE - 2006 >) / 2622 E (5.9) (Cummins Int. 6 ISBE - 2006 >) / 2622 MAX TON (8.3) (Cummins 6CTAA - 1991-06) / 2626 (8.3) (Cummins 6CTAA - 1993-06) / 2632 E (8.3) (Cummins ISCE - 2006 >) / 2831 (8.3) (Cummins 6CTAA - 2005-06) / 3222 MAX TON (8.3) (Cummins 6CTAA - 2002-06) / 17280 (MAN D08 36 6.9L - 2012 >)	0916405	3318157 / TE3121099 / TN4121099 / WF2070 / 3318157
Filtro De Ar	CARGO 2623 (CUMMINS ISB 6.7 226 P7 230CV) (2012>) / CARGO 2628 (CUMMINS ISBE 5.9L 275 P5-1.1) (2011 >) / CARGO 2629 (CUMMINS ISB 6.7 286 P7) (2012 >) / CARGO 3132 (CUMMINS ISC 8.3L 315 P5-2) (2011>) / CARGO 3133 (CUMMINS ISL 8.9 330 P7-O) (2012>)	0917674	BHIX9E673AA

Descrição	Aplicação	PN TRP	PN OEM
Filtro De Ar - Elemento Primário	1722 (5.9) (Cummins 6BTAA - 2001-06) / 1722 E (5.9) (Cummins Int. 6 ISBE - 2006 >) / 1722 MAX TON (8.3) (Cummins 6CTAA - 2001 >) / 1731 MAX TON (8.3) (Cummins 6CTAA - 2001 >) / 2421 (5.9) (Cummins 6BTAA - 2005-06) / 2422 (8.3) (Cummins 6CTAA - 1991-06) / 2422 E (5.9) (Cummins Int. 6 ISBE - 2006 >) / 2422 MAX TON (8.3) (Cummins 6CTAA - 2003 >) / 2428 E (5.9) (Cummins Int. 6 ISBE - 2006 >) / 2622 E (5.9) (Cummins Int. 6 ISBE - 2006 >) / 2628 E (5.9) (Cummins Int. 6 ISBE - 2006 >) / 2632 E (8.3) (Cummins ISCE - 2006 >) / 2831 (8.3) (Cummins 6CTAA - 2005-06) / 2932 E (8.3) (Cummins ISCE - 2006 >) / 3222 MAX TON (8.3) (Cummins 6CTAA - 2002-06) / 13190 (MAN DO8 34 4.6L - 2012 >) / 17280 (MAN DO8 36 6.9L - 2012 >) / 24280 (MAN DO8 36 6.9L - 2012 >) / 24330 (Cummins ISL 8.9L - 2012 >) / 25390 (Cummins ISL 8.9L - 2012 >) / 26280 (MAN DO8 36 6.9L - 2012 >) / 26390 (Cummins ISL 8.9L - 2012 >) / 31280 (MAN DO8 36 6.9L - 2012 >) / 31330 (Cummins ISL 8.9L - 2012 >) / 31390 (Cummins ISL 8.9L - 2012 >)	0915005	BGIX9601BA / BG6X9601AA / 2SO129620B
Filtro De Ar - Elemento Primário	Man TGX 29440 (MAND2676 LF28 10L - 2012 >) / Man TGX 33440 (MAND2676 LF28 10L - 2012 >)	0915512	2V5121027A
Filtro De Ar - Elemento Primário	17330 (Cummins ISL 8.9L - 2012 >)	0915521	2SO129620B
Filtro De Ar - Elemento Primário	C-1119 (Cummins ISBe - 2014 >) / C-1119 / C-1319 / C-1519 / C-1719 (Cummins ISB 4.5L - 2012-14) / C-1319 (Cummins ISBe - 2014 >) / C-1519 (Cummins ISBe - 2014 >) / C-1719 (Cummins ISBe - 2014 >) / C-1723 (Cummins ISBe - 2014 >) / C-1723 / C-1729 / C-2423 / C-2429 / C-2623 / C-2629 (Cummins ISB 4.5L / Cummins ISB 6.7L - 2012-14) / C-1729 (Cummins ISBe - 2014 >) / C-1933 (Cummins ISL 8.9L - 2014 >) / C-1933 (Cummins ISL 8.9L - 2012-14) / C-2042/ C-2842 (FPT 10.3L - 2013 >) / C-2423 (Cummins ISBe - 2014 >) / C-2429 (Cummins ISBe - 2014 >) / C-2623 (Cummins ISBe - 2014 >) / C-2623 / C-2629 (Cummins ISB 6.7L - 2012-14) / C-2629 (Cummins ISBe - 2014 >) / C-3133 (Cummins ISL 8.9L - 2014 >) / C-3133 (Cummins ISL 8.9L - 2012-14) / 15190 (MAN DO8 34 4.6L - 2012 >) / 17190 (MAN DO8 34 4.6L - 2012 >)	0917672	BG9X9601AA / BGIX9601AA / JZV129620A
Filtro De Ar - Elemento Primário	C-816 (Cummins ISB 4.5L - 2014 >) / 5140 (MWM 48.8 - 2005 >) / 5150 (Cummins ISF 3.8L - 2012 >) / 8120 (MWM 4.10 TCA - 2000 >) / 8150 (MWM 4.10 TCA - 2000 >) / 8150 (MWM 4.07 TCA - 2003 >) / 8150E (MWM 4.08 TCE - 2005 >) / 8160 (Cummins ISF 3.8L - 2012 >) / 9160 (Cummins ISF 3.8L - 2012 >) / 10160 (Cummins ISF 3.8L - 2012 >)	0917860	BF6T9601AA / 91TU9601AA / 2RD129620 / 2RO129620D / 2VC129619
Filtro De Ar - Elemento Secundário	C-1723 (Cummins ISBe - 2014 >) / C-1723 / C-1729 / C-2423 / C-2429 / C-2623 / C-2629 (Cummins ISB 4.5L / Cummins ISB 6.7L - 2012-14) / C-1729 (Cummins ISBe - 2014 >) / C-1933 (Cummins ISL 8.9L - 2014 >) / C-1933 (Cummins ISL 8.9L - 2012-14) / C-2042/ C-2842 (FPT 10.3L - 2013 >) / C-2423 (Cummins ISBe - 2014 >) / C-2429 (Cummins ISBe - 2014 >) / 13190 (MAN DO8 34 4.6L - 2012 >) / 17280 (MAN DO8 36 6.9L - 2012 >) / 24280 (MAN DO8 36 6.9L - 2012 >) / 24330 (Cummins ISL 8.9L - 2012 >) / 25390 (Cummins ISL 8.9L - 2012 >) / 26280 (MAN DO8 36 6.9L - 2012 >) / 26390 (Cummins ISL 8.9L - 2012 >) / 31280 (MAN DO8 36 6.9L - 2012 >) / 31330 (Cummins ISL 8.9L - 2012 >) / 31390 (Cummins ISL 8.9L - 2012 >)	0915006	BGIX9E673BA / 2SO129620 / 2SO129620A / 2SO129620C

Descrição	Aplicação	PN TRP	PN OEM
Filtro De Ar - Elemento Secundário	C-1119 (Cummins ISBe - 2014 >)	0917673	2C459E673AA
Filtro De Ar Da Cabine	17.250 T (ISBe6 - 2003 >) / 19370 (MWM Int. NGD 370 - 2007 >)	0916397	2R2819429
Filtro De Combustível	1317 (5.9) (Cummins 6B - 2002 >) / 1517 (5.9) (Cummins 6BTAA - 2002 >) / 1521 (5.9) (Cummins 6BTAA - 2001 >) / 1717 (5.9) (Cummins 6BTAA - 2002 >) / 1722 (5.9) (Cummins 6BTAA - 2001-06) / 1722 MAX TON (8.3) (Cummins 6CTAA - 2001 >) / 1731 MAX TON (8.3) (Cummins 6CTAA - 2001 >) / 2422 (8.3) (Cummins 6CTAA - 1991-06) / 2622 MAX TON (8.3) (Cummins 6CTAA - 1991-06) / 2626 (8.3) (Cummins 6CTAA - 1993-06) / 2631 MAX TON (8.3) (Cummins 6CTAA - 1997-06) / 2631 MAX TON (8.3) (Cummins 6CTAA - 1997-06) / 2932 E (8.3) (Cummins ISCE - 2006 >) / 712 E (Cummins Int. 4 ISBE - 2007-11) / 915 (3.9) (Cummins 4B - 2002 >) / 17220 (Cummins 6CTAA - 1991 >) / 17220 (Cummins 6BTAA - 2000 >) / 24220 (Cummins 6CTAA - 2000 >) / 26220 (Cummins 6CTAA - 2001 >) / 26260 (Cummins 6CTAA - 2002 >) / 31260 (Cummins 6CTAA - 2004 >) / 31310 (Cummins 6CTAA - 2004 >) / 17220 T (Cummins 6CTAA - 2000 >)	0915013	E7HN9N327AA / BF8T9155DA / 3903640 / 2RK127177A Motor cummins
Filtro De Combustível	C-2042/ C-2842 (FPT 10.3L - 2013 >)	0915588	BH2X9155AA
Filtro De Combustível	1317 E (3.9) (Cummins Int. 4 ISBE - 2005 >) / 1517 E (3.9) (Cummins Int. 4 ISBE - 2005 >) / 1717 E (3.9) (Cummins Int. 4 ISBE - 2005 >) / 1722 E (5.9) (Cummins Int. 6 ISBE - 2006 >) / 2421 (5.9) (Cummins 6BTAA - 2005-06) / 2422 E (5.9) (Cummins Int. 6 ISBE - 2006 >) / 2422 MAX TON (8.3) (Cummins 6CTAA - 2003 >) / 2428 E (5.9) (Cummins Int. 6 ISBE - 2006 >) / 2622 E (5.9) (Cummins Int. 6 ISBE - 2006 >) / 2628 E (5.9) (Cummins Int. 6 ISBE - 2006 >) / 2831 (8.3) (Cummins 6CTAA - 2005-06) / 3222 MAX TON (8.3) (Cummins 6CTAA - 2002-06) / 815 E (3.9) (Cummins Int. 4 ISBE - 2005 >) / 8160 (Cummins ISF 3.8L - 2012 >) / 9160 (Cummins ISF 3.8L - 2012 >) / 10160 (Cummins ISF 3.8L - 2012 >)	0916407	BG5X9155AA / 2RO127177B Motor cummins /Motor MWM 2RO127177L
Filtro De Combustível	C-816 (Cummins ISB 4.5L - 2014 >) / C-1119 (Cummins ISBe - 2014 >) / C-1119 / C-1319 / C-1519 / C-1719 (Cummins ISB 4.5L - 2012-14) / C-1319 (Cummins ISBe - 2014 >) / C-1519 (Cummins ISBe - 2014 >) / C-1719 (Cummins ISBe - 2014 >) / C-1723 (Cummins ISBe - 2014 >) / C-1723 / C-1729 / C-2423 / C-2429 / C-2623 / C-2629 (Cummins ISB 4.5L / Cummins ISB 6.7L - 2012-14) / C-1729 (Cummins ISBe - 2014 >) / C-2423 (Cummins ISBe - 2014 >) / C-2429 (Cummins ISBe - 2014 >) / C-2623 (Cummins ISBe - 2014 >) / C-2623 / C-2629 (Cummins ISB 6.7L - 2012-14) / C-2629 (Cummins ISBe - 2014 >)	0917675	BH1X9155AA

Descrição	Aplicação	PN TRP	PN OEM
Filtro Direção	C-1119 / C-1319 / C-1519 / C-1719 (Cummins ISB 4.5L - 2012-14) / C-1319 (Cummins ISBe - 2014 >) / C-1519 (Cummins ISBe - 2014 >) / C-1719 (Cummins ISBe - 2014 >) / C-1723 (Cummins ISBe - 2014 >) / C-1723 / C-1729 / C-2423 / C-2429 / C-2623 / C-2629 (Cummins ISB 4.5L / Cummins ISB 6.7L - 2012-14) / C-1729 (Cummins ISBe - 2014 >) / C-1933 (Cummins ISL 8.9L - 2014 >) / C-1933 (Cummins ISL 8.9L - 2012-14) / C-2042/ C-2842 (FPT 10.3L - 2013 >) / C-2423 (Cummins ISBe - 2014 >) / C-2429 (Cummins ISBe - 2014 >) / C-2623 (Cummins ISBe - 2014 >) / C-2623 (Cummins ISBe - 2014 >) / C-2629 (Cummins ISBe - 2014 >) / C-3133 (Cummins ISL 8.9L - 2014 >) / C-3133 (Cummins ISL 8.9L - 2012-14) / F-4000 / F-350 (Cummins ISF 2.8L - 2014 >) / C-816 (Cummins ISB 4.5L - 2014 >) / 5150 (Cummins ISF 3.8L - 2012 >) / 8160 (Cummins ISF 3.8L - 2012 >) / 9160 (Cummins ISF 3.8L - 2012 >) / 10160 (Cummins ISF 3.8L - 2012 >) / 13190 (MAN DO8 34 4.6L - 2012 >) / 15190 (MAN DO8 34 4.6L - 2012 >) / 17190 (MAN DO8 34 4.6L - 2012 >) / 17280 (MAN DO8 36 6.9L - 2012 >) / 24280 (MAN DO8 36 6.9L - 2012 >) / 24330 (Cummins ISL 8.9L - 2012 >) / 25390 (Cummins ISL 8.9L - 2012 >) / 26280 (MAN DO8 36 6.9L - 2012 >) / 26390 (Cummins ISL 8.9L - 2012 >) / 31280 (MAN DO8 36 6.9L - 2012 >) / 31330 (Cummins ISL 8.9L - 2012 >) / 31390 (Cummins ISL 8.9L - 2012 >) /	0915585	BD7T3K758A / 76321411O2 / BD7F3K758A / T11145397
Filtro Hidráulico	Cummins ISL 8.9	0917961	HFO616200MX
Filtro Lubrificante - Elemento Primário	C-816 (Cummins ISB 4.5L - 2014 >) / C-1119 (Cummins ISBe - 2014 >) / C-1119 / C-1319 / C-1519 / C-1719 (Cummins ISB 4.5L - 2012-14) / C-1319 (Cummins ISBe - 2014 >) / C-1519 (Cummins ISBe - 2014 >) / C-1719 (Cummins ISBe - 2014 >) / C-1723 (Cummins ISBe - 2014 >) / C-1723 / C-1729 / C-2423 / C-2429 / C-2623 / C-2629 (Cummins ISB 4.5L / Cummins ISB 6.7L - 2012-14) / C-1729 (Cummins ISBe - 2014 >) / C-2423 (Cummins ISBe - 2014 >) / C-2429 (Cummins ISBe - 2014 >) / C-2623 (Cummins ISBe - 2014 >) / C-2623 / C-2629 (Cummins ISB 6.7L - 2012-14) / C-2629 (Cummins ISBe - 2014 >) / F-4000 / F-350 (Cummins ISF 2.8L - 2014 >) / 5150 (Cummins ISF 3.8L - 2012 >) / 8160 (Cummins ISF 3.8L - 2012 >) / 9160 (Cummins ISF 3.8L - 2012 >) / 10160 (Cummins ISF 3.8L - 2012 >) /	0915590	BG6T6731AA / BG5X6731AA / 2R0115403 / O62115561A
Filtro Lubrificante - Elemento Primário	Man TGX 29440 (MAND2676 LF28 10L - 2012 >) / Man TGX 33440 (MAND2676 LF28 10L - 2012 >)	1533857	2V5115561 / 2V5115466

Descrição	Aplicação	PN TRP	PN OEM
Filtro Secador De Ar	1317 E (3.9) (Cummins Int. 4 ISBE - 2005 >) / 1517 E (3.9) (Cummins Int. 4 ISBE - 2005 >) / 1717 E (3.9) (Cummins Int. 4 ISBE - 2005 >) / 1722 E (5.9) (Cummins Int. 6 ISBE - 2006 >) / 2421 (5.9) (Cummins 6BTAA - 2005-06) / 2422 (8.3) (Cummins 6CTAA - 1991-06) / 2422 E (5.9) (Cummins Int. 6 ISBE - 2006 >) / 2422 MAX TON (8.3) (Cummins 6CTAA - 2003 >) / 2428 E (5.9) (Cummins Int. 6 ISBE - 2006 >) / 2622 E (5.9) (Cummins Int. 6 ISBE - 2006 >) / 2622 MAX TON (8.3) (Cummins 6CTAA - 1991-06) / 2626 (8.3) (Cummins 6CTAA - 1993-06) / 2628 E (5.9) (Cummins Int. 6 ISBE - 2006 >) / 2628 E (5.9) (Cummins Int. 6 ISBE - 2006 >) / 2632 E (8.3) (Cummins ISCE - 2006 >) / 2831 (8.3) (Cummins 6CTAA - 2005-06) / 2932 E (8.3) (Cummins ISCE - 2006 >) / 3222 MAX TON (8.3) (Cummins 6CTAA - 2002-06) / 815 E (3.9) (Cummins Int. 4 ISBE - 2005 >) / 24280 (MAN DO8 36 6.9L - 2012 >) / 24330 (Cummins ISL 8.9L - 2012 >) / 25390 (Cummins ISL 8.9L - 2012 >) / 26280 (MAN DO8 36 6.9L - 2012 >) / 26390 (Cummins ISL 8.9L - 2012 >) / 31280 (MAN DO8 36 6.9L - 2012 >) / 31330 (Cummins ISL 8.9L - 2012 >) / 31390 (Cummins ISL 8.9L - 2012 >) / Man TGX 29440 (MAND2676 LF28 10L - 2012 >) / Man TGX 33440 (MAND2676 LF28 10L - 2012 >)	0916402	4C452A131AA / 2C462B915AA / 2TB607439
Filtro Secador De Ar	C-1119 / C-1319 / C-1519 / C-1719 (Cummins ISB 4.5L - 2012-14) / C-1319 (Cummins ISBe - 2014 >) / C-1519 (Cummins ISBe - 2014 >) / C-1719 (Cummins ISBe - 2014 >) / C-1723 (Cummins ISBe - 2014 >) / C-1723 / C-1729 / C-2423 / C-2429 / C-2623 / C-2629 (Cummins ISB 4.5L / Cummins ISB 6.7L - 2012-14) / C-1729 (Cummins ISBe - 2014 >) / C-1933 (Cummins ISL 8.9L - 2014 >) / C-1933 (Cummins ISL 8.9L - 2012-14) / C-2042/ C-2842 (FPT 10.3L - 2013 >) / C-2423 (Cummins ISBe - 2014 >) / C-2429 (Cummins ISBe - 2014 >) / C-2623 (Cummins ISBe - 2014 >) / C-2623 (Cummins ISBe - 2014 >) / C-2629 (Cummins ISBe - 2014 >) / C-3133 (Cummins ISL 8.9L - 2014 >) / C-3133 (Cummins ISL 8.9L - 2012-14) / F-4000 / F-350 (Cummins ISF 2.8L - 2014 >) / 5150 (Cummins ISF 3.8L - 2012 >) / 8160 (Cummins ISF 3.8L - 2012 >) / 9160 (Cummins ISF 3.8L - 2012 >) / 10160 (Cummins ISF 3.8L - 2012 >) / 13190 (MAN DO8 34 4.6L - 2012 >) / 15190 (MAN DO8 34 4.6L - 2012 >) / 17190 (MAN DO8 34 4.6L - 2012 >) / 17280 (MAN DO8 36 6.9L - 2012 >)	0917505	4C452A131AA / 2C462B915AA / 2TB607439
Filtro Separador De Combustível	1317 (5.9) (Cummins 6B - 2002 >) / 1317 E (3.9) (Cummins Int. 4 ISBE - 2005 >) / 1517 (5.9) (Cummins 6BTAA - 2002 >) / 1517 E (3.9) (Cummins Int. 4 ISBE - 2005 >) / 1521 (5.9) (Cummins 6BTAA - 2001 >) / 1717 (5.9) (Cummins 6BTAA - 2002 >) / 1717 E (3.9) (Cummins Int. 4 ISBE - 2005 >) / 1722 (5.9) (Cummins 6BTAA - 2001-06) / 1722 E (5.9) (Cummins Int. 6 ISBE - 2006 >) / 1722 MAX TON (8.3) (Cummins 6CTAA - 2001 >) / 1731 MAX TON (8.3) (Cummins 6CTAA - 2001 >) / 2421 (5.9) (Cummins 6BTAA - 2005-06) / 2422 E (5.9) (Cummins Int. 6 ISBE - 2006 >) / 2422 MAX TON (8.3) (Cummins 6CTAA - 2003 >) / 2428 E (5.9) (Cummins Int. 6 ISBE - 2006 >) / 2622	0915024	4C459N074AA / 2R0127177D / 2TD127491A
Filtro Separador De Combustível	E (5.9) (Cummins Int. 6 ISBE - 2006 >) / 2628 E (5.9) (Cummins Int. 6 ISBE - 2006 >) / 2632 E (8.3) (Cummins ISCE - 2006 >) / 2831 (8.3) (Cummins 6CTAA - 2005-06) / 2932 E (8.3) (Cummins ISCE - 2006 >) / 3222 MAX TON (8.3) (Cummins 6CTAA - 2002-06) / 815 E (3.9) (Cummins Int. 4 ISBE - 2005 >) / 13190 (MAN DO8 34 4.6L - 2012 >)	0915024	4C459N074AA / 2R0127177D / 2TD127491A

Descrição	Aplicação	PN TRP	PN OEM
Filtro Separador De Combustível	8120 (MWM 4.10 TCA - 2000 >) / 8150 (MWM 4.10 TCA - 2000 >) / 8150 (MWM 4.07 TCA - 2003 >) / 15180 (MWM 6.10 TCA - 2000 >) / 17220 (Cummins 6CTAA - 1991 >) / 24220 (Cummins 6CTAA - 2000 >) / 31310 (Cummins 6CTAA - 2004 >) / 17220 T (Cummins 6CTAA - 2000 >) / 26260 E ca (MWM 6.12 TCE - 2005 >) / 31260 E (Worker) (MWM 6.12 TCE - 2005 >)	0915025	2R0127177 / 2R0201511
Filtro Separador De Combustível	8160 (Cummins ISF 3.8L - 2012 >) / 9160 (Cummins ISF 3.8L - 2012 >) / 10160 (Cummins ISF 3.8L - 2012 >)	0916409	2R0127177C
Filtro Separador De Combustível	C-816 (Cummins ISB 4.5L - 2014 >) / C-1119 / C-1319 / C-1519 / C-1719 (Cummins ISB 4.5L - 2012-14) / C-1723 / C-1729 / C-2423 / C-2429 / C-2623 / C-2629 (Cummins ISB 4.5L / Cummins ISB 6.7L - 2012-14) / C-2623 / C-2629 (Cummins ISB 6.7L - 2012-14) / C-3133 (Cummins ISL 8.9L - 2012-14)	0917859	BHIX9N074AA / BH4X9N074AA
Kit Filtros Isb 6.7	ISB 6.7	0917959	BH6X9K600EA
Kit Filtros Isb 6.7 / Isb 4.5	ISB 6.7 / ISB 4.5	0917960	BH6X9K600FA
Kit Manutenção DO8	Volkswagen: 13.190 - 15.190 - 17.190 - 17.280 - 24.280 - 26.280 - 31.280	0917119	-
Filtro de Combustível	Volkswagen: 13.190 - 15.190 - 17.190 - 17.280 - 24.280 - 26.280 - 31.280	0917120	2V5201512 / JZV201512
Filtro Separador de Combustível	Volkswagen: 13.190 - 15.190 - 17.190 - 17.280 - 24.280 - 26.280 - 31.280	0917121	2R0127177J / 2R0127177C
Filtro Lubrificante	Volkswagen: 13.190 - 15.190 - 17.190 - 17.280 - 24.280 - 26.280 - 31.280	0917122	07W115436A / 7W115436A
Filtro Secador De Ar	Volkswagen: CONSTELLATION, METEOR - 33.460 / 28.460 / 15.190 / 17.190 / 24.250E Ford: 1317E, 1517E, 1717E, 1722E, ...	0917089	Volkswagen: 2R0616787A / 2TB607439 Ford: 4C452A131AA

Freios

Descrição	Aplicação	PN TRP	PN OEM
Cilindro Principal (Mid Servo)	CONSTELLATION: 13.180 E -CONSTELLATION 15.180 -CONSTELLATION 17.250 - CONSTELLATION 19.320 - CONSTELLATION 24.250 -CONSTELLATION 25.370	1543841	2R2721257B
Compressor De Ar De Freio	8150 E / 9150 E / 15180 / 15190 / 1723OOD	1543820	2R0100759A
Compressor De Ar De Freio	CONSTELLATION 17.250 - CONSTELLATION 24.250	1543823	2R0100759E
Filtro de Ar Coalescente	-	0915976	
Flexível Do Compressor De Ar	CONSTELLATION: 19-320E / 25-320E / 19-370E / 25-370E / 26-370E / 13-180E / 15-180E / 17-250E / 24-250E / 26-260E / 31-260E / 31-320E / 31-370E / 17-320E / 24-320E // VW CONSTELLATION EURO V: 17-330 / 24-330 / 31-330 / 31-390 / 17-280 / 24-280 / 26-280 / 31-280 / 19-330 / 25-330 / 26-330T / 360T / 390T / 420T / 17-280T / 30-280 / 32-360 / 30-330 / 17-260 / 24-260 / 14-190 / 17-190 // VW DELIVERY: 5-140E / 8-150E / 9-150E // VW DELIVERY EURO V: 5-150 / 8-160/9-160/10-160 // VW MICRO-ÔNIBUS: 8-150EOD / 9-150EOD / 5-140EOD // VW MICRO-ÔNIBUS EURO V: 5-150OD / 8-160OD / 9-160OD // VW MICRO-ÔNIBUS EURO VI: 10-180OD // VW NOVO DELIVERY: 9-170 / 11-180 / 13-180 // VW ÔNIBUS MOTOR DIANTEIRO: 17-210OD / 15-180 / 15-190 / 17-210 / 17-230EOD // VW ÔNIBUS MOTOR DIANTEIRO EURO V: 17-230OD / 17-260OD / 14-190OD / 15-190OD // VW ÔNIBUS MOTOR TRASEIRO: 17	0915658	2VF607312B

Descrição	Aplicação	PN TRP	PN OEM
Flexível Do Compressor De Ar	2400T / 18-3100T / 17-260EOT / 18-320EOT // VW ÔNIBUS MOTOR TRASEIRO EURO V: 18-3300T / 17-2800T / 18-2800T // VW WORKER: 17-300 / 26-300 / 40-300 / 13-150 / 13-170 / 13-180 / 15-170 / 15-180 / 17-210 / 17-310 / 26-310 / 18-310 / 17-220 / 24-220 / 24-250 / 13-190 / 15-190 / 26-220 / 26-260 / 8-150E / 9-150E / 17-250E / 23-250E / 24-250E / 13-170E / 15-170E / 13-180E / 15-180E / 15-190E / 26-260E / 31-260E / 17-180 / 17-220 / 24-220 / 8-150E / 9-150E // VW WORKER EURO V: 13-190 / 15-190 / 17-190 / 17-230 / 23-230	0915658	2VF607312B
FLEXÍVEL HIDRÁULICO	-	0916142	-
Kit De Reparo Da Válvula De Proteção De 4 Vias	Forc: C.1215 - C.1218 - C.1313 - C.1314 - C.1415 - C.1419 - C.1422 - C.1514 - C.1517 - C.1615 - C.1617 - C.1618 - C.1622 - C.1630 - C.1721 - C.2218 - C.2322 - C.2422 - C.2425 - C.2630 - C.3224 - C.3530 - C.4030 - C.814 Volkswagen: 11.130 - 11.140 - 11.160 - 12.140 - 13.130 - 14.140 - 14.150 - 14.170 - 14.200 - 14.210 - 14.220 - 16.170 - 16.200 - 16.220 - 16.300 - 22.160 - 24.220 - 24.250 - 35.300 - 23.210 - CONSTELLATION 19.320 - CONSTELLATION 25.370	1543804	2VC698415
Kit De Reparo Do Compressor De Ar	FORD: C-1621 GMC: 7-110 VOLKSWAGEN: 13-180 - 15-180 - 17-210 - 17-300 -	1543827	11313740061
Kit De Reparo Do Freio De Serviço	11-130 - 11-140 - 11-160 - 7-110 - 8-100 - 8-120 - 8-140	1543834	1131362
Kit De Reparo Do Secador De Ar	C.1722 - C.1723 - C.1729 - C.1932 - C.1933 - C.2042 - C.2422 - C.2423 - C.2428 - C.2428 E - C.2429 - C.816	1543812	A0004308015
Kit De Reparo Midi Servo	CONSTELLATION 13.180 E - CONSTELLATION 15.180 - CONSTELLATION 17.250 - CONSTELLATION 19.320 - CONSTELLATION 24.250 - CONSTELLATION 25.370	1543847	2R2798435
Lona De Freio D Cobreq Fd/83	Cargo: 1215 - 1218 - 1313 - 1314 - 1317 - 1415 - 1418 - 1419 - 1422 - 1514 - 1517 - 1615 - 1618 - 1619	0918143	90TU-2L361-AA
Lona De Freio D Cobreq Fd/86	"Ford Cargo: 1217 - 1316 - 1416 - 1417 - 1421 Volkswagen: 7-120 - 13-190 - 13-150 - 13-170 - 13-180 - 15-210"	0918144	2RG698431
Lona De Freio D Cobreq Fd/87	Ford Cargo: 1516 - 1517 - 1521 - 1617 - 1618 - 1621 - 1622 - 1630 - 1717 - 1721 - 1722 - 1731 - 2421 - 2422 - 2422 - 2425 - 2630 - 3222 - 3224 - 4030 - 4031 - 4331 - F 16000 - B 1618 Volkswagen: 13.180 - 13.190 - 15.180 - 15.190 - 17.190 - 17-230 - 17.250 - 17.280 - 17.260 - 17.330 - 19.330 - 19.360 - 19.390 - 23.230 - 24.250 - 24.260 - 24.280 - 24.330 - 25.320 - 25.360 - 25.390 - 26.280 - 26-390 - 30.280 - 31.260 - 31.280 - 31.320 - 31.330 - 31.370 - 31.390 CONSTELLATION ADVANTECH: 26.280 - 31.280 - 31-330. CONSTELLATION V-TRONIC 17.280 - 17.190- 19-360 - 19-420 - 25.420 - 26.420 - 30.280 - 30.330 - 32.360 - 30.330.	0918131	2RP698431
Lona De Freio D Cobreq Mb/185	MAN TGX: 28-440 XL - 28-440 XLX - 29-440 XL - 29-440 XLX - 29-480 XL - 29-480 XLX - 33-440	0918147	MB/185

Descrição	Aplicação	PN TRP	PN OEM
Lona De Freio D Fd/87	Ford Cargo: 1516 - 1517 - 1521 - 1617 - 1618 - 1621 - 1622 - 1630 - 1717 - 1721 - 1722 - 1731 - 2421 - 2422 - 2422 - 2425 - 2630 - 3222 - 3224 - 4030 - 4031 - 4331 - F 16000 - B 1618 Volkswagen: 13.180 - 13.190 - 15.180 - 15.190 - 17.190 - 17-230 - 17.250 - 17.280 - 17.260 - 17.330 - 19.330 - 19.360 - 19.390 - 23.230 - 24.250 - 24.260 - 24.280 - 24.330 - 25.320 - 25.360 - 25.390 - 26.280 - 26-390 - 30.280 - 31.260 - 31.280 - 31.320 - 31.330 - 31.370 - 31.390 CONSTELLATION ADVANTECH: 26.280 - 31.280 - 31-330. CONSTELLATION V-TRONIC 17.280 - 17.190- 19-360 - 19-420 - 25.420 - 26.420 - 30.280 - 30.330 - 32.360 - 30.330.	0915165	2RP698431
Lona De Freio D/T Cobreq Fd/58	Ford C 712 E - C 815 E / Volkswagen 7.110 - 8.120 - 8.150 - 8.160 - 9.150 - OD/ODC/EOD	0918140	2RO698075 / FD/58
Lona De Freio D/T Cobreq Fd/77	Ford C 814 - C 815 - C 915 / Volkswagen 7.100 - 8.100 - 8.120 - 8.140 - 8.150 - 8.150 E - 8.140 CO	0918141	2RD698431
Lona De Freio P/ Carretas Ca/33	Cargo: 2042 6X2 42OCV - Cargo: 2842 6X4 42OCV	0915135	212100276
Lona De Freio T 4710 - W/307	FORD CARGO C 1622 - C 1722 - C 1723 K / VW 15-180 16-210 17-210 17-220 CONSTELLATION 17-250	0918139	BF8X2L362 / 2TO698075
Lona De Freio T Cobreq Ca/33	Cargo: 2042 6X2 42OCV - Cargo: 2842 6X4 42OCV	0918130	212100276
Lona De Freio T Cobreq Fd/59	7.110 - 8.120 - 8.150 - 8.160 - 9.150 - OD/ODC/EOD	0918149	2RO.698.075.K
Lona De Freio T Cobreq Mb/188	"MAN TGX: 28-440 XL - 28-440 XLX - 29-440 XL - 29-440 XLX - 29-480 XL - 29-480 XLX - 33-440"	0918148	MB/188
Lona De Freio T Fd/88	"Ford Cargo: 1415 - 1416 - 1417 - 1421 - 1422 - 1516 - 1517 - 1519 - 1521 - 1617 - 1618 - 1621 - 1622 - 1630 - 1717 - 1719 - 1721 - 1722 - 1723 - 1729 - 1730 - 1731 - 1933 - 2421 - 2422 - 2423 - 2425 - 2428 - 2429 - 2622 - 2623 - 2626 - 2628 - 2629 - 2630 - 2631 - 2831 - 2932 - 3133 - 3222 - 3224 - 4030 - 4031 - 4331 - 4432 - 5032 - 6332 - F 14000 - F 16000 Volkswagen: 13.180 - 13.190 - 15.180 - 15.190 - 17.190 - 17-230 - 17.250 - 17.280 - 17.260 - 17.330 - 19.330 - 19.360 - 19.390 - 23.230 - 24.250 - 24.260 - 24.280 - 24.330 - 25.320 - 25.360 - 25.390 - 26.280 - 26-390 - 30.280 - 31.260 - 31.280 - 31.320 - 31.330 - 31.370 - 31.390 CONSTELLATION ADVANTECH: 26.280 - 31.280 - 31-330. CONSTELLATION V-TRONIC 17.280 - 17.190- 19-360 - 19-420 - 25.420 - 26.420 - 30.280 - 30.330 - 32.360 - 30.330. "	0915127	2RL698431
Mangueira De Saída Do Compressor	MOTOR CUMMINS SÉRIE B 5.9 // VW WORKER: 14-220 / 16-220 / 24-220 / 24-250 / 35-300 / 16-300 / 40-300 E FORD CARGO MEC NICO: 1215 / 1217 / 1415 / 1417 / 1617 / 1717 / 2322 / 3530 / 2425 / 2626 / 1630 / 1731 / 4030 / 4031 / 1622 / 1722 / 2422 / 2622 / 1422 / 2630 / 2631 / 2425 / 2626 / F-12000 / F-16000	0916139	2TC607319
Mangueira Do Compressor De Ar	MOTOR CUMMINS SÉRIE C 8.3 MECÂNICO // VW ÔNIBUS MOTOR TRASEIRO: 17-2400T/18-3100T // WORKER: 14-220/16-170/16-220/24-220/24-250/35-300/16-300/40-300/17-300/26-300/40-	0916138	2TO121625B

Descrição	Aplicação	PN TRP	PN OEM
Mangueira Do Compressor De Ar	300/17-310/26-310/18-310/17-220/24-220/24-250/26-220/26-260/23-310/23-220/31-260/31-310 E FORD CARGO MECÂNICO: 1617/2322/3530/3224/1422/1622/1722/2422/2622/2425/2626/1630/1731/4030/4031/2630/2631/1730/2622/2626/4031/3222/2422/5031/1722/1731/2631/4331/2831/1730	0916138	2T0121625B
Mangueira Do Freio Dianteiro 740Mm	CONSTELLATION: 26-26OE / 31-26OE / 31-32OE / 31-37OE // CONSTELLATION EURO V: 31-330 / 31-390 / 26-280 / 31-280 / 31-330 / 31-390 / 26-280 / 31-280 // WORKER: 24-220 / 24-250 / 26-300 / 26-310 / 24-220 / 24-250 / 26-220 / 26-260 / 31-260 / 31-310 / 26-26OE / 31-26OE E FORD CARGO MEC NICO: 2422 / 2622 // USAM-SE 2 PEÇAS NO CAMINHÃO	0916141	TJG607305A
Regulador De Pressão	13-150 - 13-170 - 13-180 - 13-190 - 15-170 - 15-180 - 15-190 - 17-210 - 17-220 - 7-300 - 17-310 - 18-310 - 24-220 - 24-250 - 26-220 - 26-260 - 26-300 - 40-300 - 7-100 - 7-110 - 7-110 S - 7-90	1543843	2VC607243.
Válvula De Dreno Automático	Todos com Dreno Manual de Rosca M22x1.5	0916528	I84866
Válvula De Proteção De 4 Vias	CONSTELLATION 13.180 E - CONSTELLATION 15.180 - CONSTELLATION 24.250 -CONSTELLATION 24.280	1543805	2VC607359

Motor

Descrição	Aplicação	PN TRP	PN OEM
Arruela Carter	ISB 6.7 / MAN DO8	1525409	2S0103196A / BG5X6734BA / 3287561
Bomba D'água	VOLKSWAGEN: 13-180 - 2005/2018 / 15-180 - 2004/2007 / 15-180 - 2005/2016 / 15-190 - 2006/2012 / 17-210 - 2004/2004 / 17-230 - 2006/2012 / 17-260 - 2004/2012 / 26-260 - 2005/2016 / 31-260 - 2006/2012 / 8150 - 2004/2009 / 9-150 - 2004/2012	0915033	VOLKSWAGEN: 2R0 121 004 A / 2R0 121 004 F
Bomba D'água	"Ford Cargo: 1422 / 1622 / 2322 / 2422 / 3224 / 3530 Volkswagen Constellation: 14.220 / 24.220 / 24.250 / 35.300"	0915043	"BG1X8501AA - FORD 2S0121004A - VW 3802081 - CUMMINS 3802973 - CUMMINS 3806180 - CUMMINS 3913430 - CUMMINS"
Bomba D'água	"Ford: B 1618 / 1621 Volkswagen: 13.150 / 13.180 / 15.180 / 16.180 / 16.210 / 17.210 / 17.240 / 23.210 / 8.150 / Worker 13.180 e 15.180"	0915044	"FORD: BF5 X85 01B / BF5 X85 01C VOLKSWAGEN: 2R0 121 004 A / 2R0 121 004 F"
Bomba D'água	Cargo 1317 / 1517 / 1717 / 1722 / 2422 / 2428 / 2622 / 2628 /	0917912	"2R0.121.004 - VW 2R0.121.004B - VW BG5X8501AA -

Descrição	Aplicação	PN TRP	PN OEM
Bomba D'água	Cargo 1317 / 1517 / 1717 / 1722 / 2422 / 2428 / 2622 / 2628 /	0917912	FORD 3800984 - Cummins 4891252 - Cummins 5294721 - Cummins"
Bomba D'água	"Ford Cargo: 2632E / 2932E / 4432E / 4532E / 5032E Volkswagen Constellation: 18.320EOT / 19.320E / 25.320E / 31.320E Motor Cummins 8.3 6 CIL. (Ford / VW)"	0917913	"2T2121004A - VW BG7X8501AA - Ford"
Bomba D'água VW Motor DO8 34 / 4.6L 4cil	Constellation: 13-190 / 14-190 Robust / 15-190 / 17-190 / 17-190 Robust / 17-190 V-Tronic / 17-230 / 23-230; Worker: 13-190 / 15-190 / 17-190 / 17-230 / 23-230; 15.190 OD / 15.190 OD V-Tronic / 15.190 ODR / 15.230 OT - Low Entry / 17.230 OD / 17.230 OD - V-Tronic / 17.230 ODS.	0917175	07W121011A / 51065006680
Bucha Da Biela (1)	Cargo: 1729 Torqshift / 1731 / 3131 / 2431 torqshift / 2431 / 2429 / 2324	0916168	"3901085 / BG5X6207AA / 3941476"
Bucha Da Biela (1)	Cargo: 1932 / 1933 / 3133 / 2632E / 2932E / 3132 / 4432E / 4532E / 5032E / 6332E	0916276	BHOX6207AA
Bucha Do Eixo De Comando (1)	Cargo: 1729 Torqshift / 1731 / 3131 / 2431 torqshift / 2431 / 2429 / 2324B	0916178	3901306 / BF9T6287AA
Camisa Do Cilindro (1)	Cargo: 1422 - 1722 - 1731 - 1932 - 2622 - 2626 - 1622 - 1630 - 2422	0916335	BFOX6055AA
Correia Poli-V	Ford Cargo 815E / 816 / 1317E / 1517E / 1717E / 2628E / 2422E / 2428E / 1722E / 2622E	0915328	4C4519D621BA
Correia Poli-V	Ford Cargo 4422	0915540	8PK2135HD
Correia Poli-V	Ford Cargo 1319 / 1519 / 1719 / 1723 / 2423 / 2429 / 2623 / 2629 / 816	0916490	8PK2065
Correia Poli-V	"Constellation 13.190 / 15.190 / 17.190 / 17.230 / 17.280 / 23.230 / 24.280 / 26.280 / 31.280 Motor MAN DO8"	0916497	8PK1275HD / 07W903137
Correia Poli-V	TGX 28.440 - 29.440	0917985	8PK1270
Correia Poli-V	12-140T / 13-150 / 7-100 / 8-100 / 8-120 / 8-140 / 8-150	1543591	8PK1293 / 2RD903137
Correia Poli-V	1712 / 814 / 815 / F-250 / F-350 / F-4000	1543592	8PK1345 / 8PK1345HD
Correia Poli-V	Volkswagen - 17-240 OT / 18-310 OT	1543593	8PK1538HD / 8PK1538
Correia Poli-V	"Ford 1422 / 1622 / 2322 / 3224 / 3530 / 4030 / F-250 / F-4000 Volkswagen 14.220 / 16.170 / 16.220 / 16.300 / 17.220 / 17.300 / 17.310 / 23.310 / 24.220 / 24.250 / 26.220 / 26.260 / 26.300 / 26.310 / 31.260 / 31.310 / 35.300 / 40.300"	1543594	8PK1420 / 2RK121725A
Correia Poli-V	"Ford Cargo 1217 / 1415 / 1417 / 1621 Volkswagen 12.170BT / 12.180 / 13.170 / 13.180 / 13.190 / 14.180 / 15.190 / 16.180 / 16.210 / 17.210 / 17.240 / 23.210"	1543595	8PK1445

Descrição	Aplicação	PN TRP	PN OEM
Correia Poli-V	Volkswagen 17.210 OD / 17.260 EOT	1543598	8PK1480HD
Correia Poli-V	Volkswagen 16.170 / 16.210 / 17.240 OT / 18.310 OT	1543600	8PK1500
Correia Poli-V	Volkswagen 13-170E / 15-170E / 15-190E / 17-250E / 23-250E / 24-250E / 8-150 EOD / 9-150 EOD	1543601	8PK1620
Correia Poli-V	"1712 / 814 / 815 F-250 / F-350 / F-4000"	1543603	8PK1345
Eixo De Comando De Válvulas	Cargo: 2423 BL Torqshift / 2431 / 3129 / 2429BL Torqshift / 2631 / 2423B	0916229	3979506 / BG5X6250BA
Jogo Da Bronzina Da Biela (6)	Cargo: 3031 Torqshift / 2429B Torqshift / 2429BL Torqshift / 3129 / 2431	0916221	BH4X6211EA
Jogo De Anéis Do Pistão (1)	Cargo: 2423 BL Torqshift / 2429B / 2429BL / 3129 / 2431 Torqshift / 3031	0916219	5306471 / BH4X6149AA
Jogo De Anéis Do Pistão (1)	Cargo: 1933 / 3133	0916251	5294839 / BG5X6149DA
Jogo De Anéis Do Pistão (1)	"Ford Cargo: 1932 / 2632E / 2932E / 3132 / 4432E / 4532E / 5032E / 6332E Volkswagen Constellation: 18.320 / 17.320 / 19.320 / 24.320 / 25.320 / 19.320 TITAN"	0916334	4089644
Jogo De Bronzina Central (4+1)	Cargo: 1519 / 1719 / 1419 / 1119 / 1317E / 1319 / 1519 / 1719 / 816 / 1517E	0916179	BHOX6337BA / BHOX6337CA
Jogo De Bronzina Central (6+1)	Cargo: 1729B / 3131 / 2423 Torqshift / 3129 / 2429 BL Torqshift / 2423 BL	0916250	BH7X6333AA
Jogo De Bronzina Central (7+7)	Cargo: 1422 / 1722 / 1731 / 1932 / 1933 / 2622 / 2626 / 3131 / 3133 / 1617 / 1622	0916285	3802210 / BFOX6633AA
Jogo De Bronzina Da Biela (6+6)	Cargo: 1422 / 1722 / 1731 / 1932 / 1933 / 2622 / 2626 / 3131 / 3133	Jogo De Bronzina Da Biela (4)	Cargo: 815 / 816 / 1119 / 1317E / 1319 / 1519 / 1719 / 1517E / F4000 / F350
Jogo De Bucha Do Eixo De Comando (7)	Cargo: 1422 / 1722 / 1731 / 1932 / 1933 / 2622 / 2626 / 3131 / 3133 / 1617 / 1622	0916450	BH4X6211GA
Jogo De Juntas Completas Do Motor	"Ford Cargo: 1932 / 2632E / 2932E / 3132 / 4432E / 4532E / 5032E / 6332E Volkswagen Constellation: 18.320 / 17.320 / 19.320 / 24.320 / 25.320 / 19.320 TITAN"	0916282	"3901685 / 3945329 / BH5X6261AA"
Jogo De Juntas Inferior Do Motor	"Ford Cargo: 1932 / 2632E / 2932E / 3132 / 4432E / 4532E / 5032E / 6332E Volkswagen Constellation: 18.320 / 17.320 / 19.320 / 24.320 / 25.320 / 19.320 TITAN"	0916330	50305700 / 80937
Jogo De Juntas Superior Do Motor	"Ford Cargo: 1932 / 2632E / 2932E / 3132 / 4432E / 4532E / 5032E / 6332E Volkswagen Constellation: 18.320 / 17.320 / 19.320 / 24.320 / 25.320 / 19.320 TITAN"	0916321	4089759 / 5294895
Junta Do Cabeçote (1)	"Ford Cargo: 1932 / 2632E / 2932E / 3132 / 4432E / 4532E / 5032E / 6332E Volkswagen Constellation: 18.320 / 17.320 / 19.320 / 24.320 / 25.320 / 19.320 TITAN"	0916331	4089758 / 5306467
	"Ford Cargo: 1932 / 2632E / 2932E / 3132 / 4432E / 4532E / 5032E / 6332E Volkswagen Constellation: 18.320 / 17.320 / 19.320 / 24.320 / 25.320 / 19.320 TITAN"	0916333	3967059 / 4981796

Descrição	Aplicação	PN TRP	PN OEM
Mangueira De Bomba Injetora	FORD CARGO 1617 - 1716 - 1717 / VW 17210 - 23210 de 2000 A 2006	0916137	BG2X9K540AA
Mangueira Do Turbo Compressor	"Ford Cargo 1722 / 1722E / 2422 / 2422E / 2628 / 2628E Volkswagen Constellation 17.250E / 23.250E / 24.250E"	0916130	"Ford: BG5X6N639CA Volkswagen: 2S0145577"
Pistão Com Anéis + Pino + Trava (1)	Cargo: 1933 / 3133	0916286	BH5X6108AA / BH8X6108AA + BH5X6148AA
Pistão Com Anéis + Pino + Trava (2)	Cargo: 2423BL Torqshift / 2429B Torqshift / 2423BL Torqshift / 3129	0916180	"5397377 / BH9X6108AA"
Pistão + Anéis + Pino + Travas + Camisa (1)	"Ford Cargo: 1932 / 2632E / 2932E / 3132 / 4432E / 4532E / 5032E / 6332E Volkswagen Constellation: 18.320 / 17.320 / 19.320 / 24.320 / 25.320 / 19.320 TITAN"	0916342	K21540
Tensionador	Volkswagen 15180e Cummins Eletrônicos 2003 Em Diante	0917978	36531
Válvula De Admissão	MOTOR CUMMINS ISC	0916293	VAO211371- 00000621
Válvula De Admissão	"Ford Cargo 816 / 1317 /1319 / 1517 / 1519 / 1722 / 2423 / 2428 / 2429 / 2622 / 2623 / 2628 Volkswagen Constellation 13.170 / 15.170 / 17.220 / 24.220 / 24.280 /26.280"	0916452	Cummins: 3940735
Válvula De Admissão	"Ford Cargo 1933 / 2932 / 3134 / 4532 / 6332 Volksagen Constellation 17.330 / 18.310 / 18.330 / 19.320 / 19.400 / 24.330 / 25.320 / 25.400 / 26.330 / 26.400 / 31.320"	0916454	Cummins: 3970727
Válvula De Admissão	Accelo / Atego / Atron / Axor (OM 924 LA / OM 926 LA)	0916456	Mercedes-Benz: A9060500326
Válvula De Escape	"Ford Cargo 816 / 1317 /1319 / 1517 / 1519 / 1722 / 2423 / 2428 / 2429 / 2622 / 2623 / 2628 Volkswagen Constellation 13.170 / 15.170 / 17.220 / 24.220 / 24.280 /26.280"	0916455	Cummins: 3969637

Motor

Descrição	Aplicação	PN TRP	PN OEM
ALAVANCA DE SELEÇÃO	Cargo - 1317E - 1319 - 1517E - 1519 - 1717E - 1719 - 1722E - 1723 - 2422E - 2423 - 2428E - 2429	0918027	Ford - BH8X7A121AA
ANEL SINCRONIZADOR - CONJUNTO	"Ford: 1932E CARGO / 1933 CARGO RÍGIDO / 2622E CARGO 6X4 / 2623 / 2629 CARGO / 2623 CARGO 6X4 / 2628E CARGO / 2629 CARGO 6X4 / 2632E CARGO 6X4 / 3129 CARGO 6X4 / 3132E CARGO 6X4 / 3133 CARGO 6X4 Volkswagen: 31-330 - CANAVIEIRO"	0918057	"FORD - BHIX7124DA VOLKSWAGEN - 2V2311243"
Anel Sincronizador 3A 4A E 5A Velocid	"Ford: Cargo - 1119 - 816/ 916 - 916- 815 4x2 Volkswagen: 8-120/8-150 - Worker - 8-150E Motor Man D08 - 8-150E/ 9-150E - Worker"	0918029	"Ford - BHIX7107BA Volkswagen - 2R0311273"

Descrição	Aplicação	PN TRP	PN OEM
ANEL SINCRONIZADOR DA 1ª VEL.	Forc: 1729 CARGO / 2429 CARGO	0917026	FORD - BH3X7B124BA
CABO SELEÇÃO MARCHA - 3.450 mm	Cargo 1319 4x2 - Cargo 1519 4x2 - Cargo 1719 4x2	0916459	BC4507E395AD (Atual) / BC4507E395AC (Antigo)
CABO SELEÇÃO MARCHA - 3.500 mm	Cargo 1319 4x2 - Cargo 1519 4x2 - Cargo 1719 4x2	0916458	BC4507E395AD (Atual) / BC4507E395AC (Antigo)
CABO SELEÇÃO MARCHA - 3.700 mm	Cargo 1723 4x2 - Cargo 2423 6x2 - Cargo 2429 6x2	0916460	BC457E3995BD (Atual)/ BC457E3995BD (Antigo)
CABO SELEÇÃO MARCHA - 3.720 mm	Cargo 2622 - 2623 - 2628 - 2629	0916462	BC457E395CE (Atua)/ BC4507E395CC (Antigo)
CABO SELEÇÃO MARCHA - 3.750 mm	Cargo 1723 4x2 - Cargo 2423 6x2 - Cargo 2429 6x2	0916461	BC457E395BD (Atua)/ BC4507E395BC (Antigo)
CABO SELEÇÃO MARCHA - 3.800 mm	Cargo 2622 - 2623 - 2628 - 2629	0916463	BC457E395CE (Atua)/ BC4507E395CC (Antigo)
Cilindro Escravo	19.320 Titan Tractor - 19.370 - 25.370 - 31.320 - 31.370 -CONSTELLATION 13.180 E - CONSTELLATION 15.180	1543849	Volkswagen - 2T272I261
Cilindro principal	Volkswagen: 13180, 15180, 24250, 26260, Constellation 13180E, Constellation 15180	1543848	Nº Volkswagen: 2S272I61C, 2S272I261
Cilindro principal	"FORD F-250 6.7 DIESEL 01/1999 até 12/2011 FORD F-250 4.2 DIESEL 01/1999 até 12/2011 FORD F-250 3.9 DIESEL 01/1999 até 12/2011 FORD F-4000 01/1999 até 12/2024"	1544129	Nº Ford: 2C347C522EA, XC357C522AC
Cilindro Principal	C.1319 - C.1517 - C.1519 - C.1719 - C.1723 - C.1729 - C.1932 - C.1933 - C.2042 - C.2423 - C.2429 - C.2623 - C.2629 - C.2842 - C.3133	1543839	BC457A543AB
Cilindro Principal (Mid Servo)	CONSTELLATION: 13.180 E -CONSTELLATION 15.180 -CONSTELLATION 17.250 - CONSTELLATION 19.320 - CONSTELLATION 24.250 -CONSTELLATION 25.370	1543840	Volkswagen - 2R272I257A
CONJ. SINCRONIZADOR	"FORD: CARGO (1317 / 1319 / 1517 / 1519 / 1717 / 1719 / 1721) VOLKSWAGEN: 13-190 / 15-190 / 17-190 / 14-190 / 15-180E / 15-190 / 17-190 / 17-210E / 17-230 / 17-260 / 17-280 / 23-230 / 24-230 / 24-260 / 18-260 / 18-320E / 18-330E / 25-260 / 26-260 / 15-2100D"	0917027	"VOLKSWAGEN - 23H31I319B FORD - BHIX7I24AA"
CONJ. SINCRONIZADOR DA 1ª / 2ª VEL.	"Ford: CARGO (712 / 815 / 915) Volkswagen: 8-120 / 8-150 / 9-150"	0917041	"FORD - BG5X7I24AA VOLKSWAGEN - 2PO31I243"

Descrição	Aplicação	PN TRP	PN OEM
EIXO PILOTO	"FORD: 2428E CARGO / 2429 CARGO VOLKSWAGEN: 17-25OE / 17-25OE LHD / 17-25OE RHD - AFRICA / 17-26OE ÔNIBUS MOTOR TRASEIRO / 23- 25OE / 23-25OE LHD / 24-25OE LHD / 24-25OE RHD - AFRICA / B27OF - ÔNIBUS"	0917022	"FORD - BH3X7017AA VOLKSWAGEN - 2TO311145A"
EIXO PILOTO	4432E - 4532E- 5031 - 5032E - 6332E. Volkswagen - 16-300 - 17-250 - 17-300 - 17-310 - 18- 310 6x4 Worker - 18-310 Titan - 23-250 - 23-310 - 24-220 6x2 Worker - 24-220 6x4 - 24-250- 26-220 - 26-220 6x4 Worker - 26-260 - 26-300 - 31-260 - 26-310 - 31-310 - 31-310 Worker - 35-300 - 35-300H - 40-300."	0917022	"FORD - BH3X7017AA VOLKSWAGEN - 2TO311145A"
Eixo Piloto	"Cargo - 2428E - 2429 Volkswagen - 17-25OE - 17-25OE LHD - 2325OE - 23- 25OE Volvo - VM 4x2R/ 6x2R"	0918025	"Ford - BH3X7017AA Volkswagem - 2TO311145A"
Eixo Piloto	"Cargo - 1317E - 1319 - 1517E - 1519 - 1717 - 1717E - 1719 - 1721 CKD - 1722 - 1722E - 1723 - 2422E - 2423 Volkswagem - 17-180 - 17-210 - 17-210E - 17-220 - 17- 250 euro3 - 23-210 - 23-210E - 23-220 - 24-220 "	0918026	"Ford - BH3X311145AA Volkswagem - 2TO.311.145"
EIXO PILOTO E CONE - CONJUNTO	Cargo - 1119 - 816/ 916 - 916	0918032	Ford - BHIX7017CA
Embreagem 280MM - Conjunto	Delivery Express A partir de 2018 / Delivery Express + a partir de 2022	0917000	VOLKSWAGEN - 23C141031 / 23B141025A, 23C141031A / 23B141025B
Engrenagem 2º veloc. Eixo principal	"Ford: 1422 CARGO / 1622 CARGO / 1622 CARGO - ENTERPA / 1717 CARGO / 1721 CARGO / 1721 CARGO - VENEZUELA / 1722 CARGO / 1722 CARGO - ENTERPA / 1722E CARGO / 1723 CARGO / 1728E CARGO / 2422 CARGO - VENEZUELA / 2422E CARGO / 2423 CARGO / 2429 CARGO / 3222E CARGO / 3228E CARGO Volkswagen: 14-220 / 16-220 / 17-220 / 17-250 - CAMINHÃO DE LIXO / 17-250 euro3 - Compactor / 17-25OE / 17-25OE LHD / 17-25OE RHD - AFRICA / 23- 220 / 23-25OE / 24-220 / 24-25OE LHD / 24-25OE RHD - AFRICA / "	0918033	"Nº Ford: BG1X7176AA Nº Volkswagen: 2TO311261"
ENGRENAGEM DA 5ª VEL. DO EIXO PRINCIPAL	"FORD: 1317 / 1319 / 1422 / 1517E / 1519 / 1618 / 1622 / 1717E / 1719 / 1721 / 1722E / 1723 / 2319 / 2322 / 2423 / 3222E VOLKSWAGEN: 13-190 / 15-190 / 17-190 / 14-210 / 24-220 / 15-210 / 16-180 / 16-210 / 16-220 / 17-210 / 17-220 / 17-230 / 17-240 / 27-250 / 17-260 / 17-280 / 23-210 / 23-220 / 24-230 / 24-260 / 25-260 "	0917033	"FORD - 2RK311353 VOLKSWAGEM - 2RK311353"
ENGRENAGEM MOTRIZ DO CONTRA EIXO	"FORD: 1728E CARGO / 2428E CARGO / 2429 CARGO / 3228E CARGO VOLKSWAGEN: 17-25OE / 17-25OE LHD / 17-25OE RHD - AFRICA / 17-26OE ÔNIBUS MOTOR TRASEIRO / 17-26OE ÔNIBUS MOTOR TRASEIRO - TUNÍSIA / 23- 25OE / 23-25OE LHD / 24-25OE LHD / 24-25OE RHD - AFRICA"	0917028	"FORD - BG5X7177HA VOLKSWAGEN - 2ZO311532A"

Descrição	Aplicação	PN TRP	PN OEM
ENGRENAGEM MOTRIZ DO CONTRA EIXO	"FORD: 1317 / 1319 / 1422 / 1517E / 1519 / 1618 / 1622 / 1717E / 1719 / 1721 / 1722E / 1723 / 2319 / 2322 / 2423 / 3222E VOLKSWAGEN: 13-190 / 15-190 / 17-190 / 14-210 / 24-220 / 15-210 / 16-180 / 16-210 / 16-220 / 17-210 / 17-220 / 17-230 / 17-240 / 27-250 / 17-260 / 17-280 / 23-210 / 23-220 / 24-230 / 24-260 / 25-260 "	0917034	"FORD - TE3311343 VOLKSWAGEN - TE3311343"
GARFO DE ACIONAMENTO - Sistema Catapult	Cargo - 1722E - 1723 - 1729 - 2422E - 2423 - 2428E - 2429	0917942	BHIX7544BA
GARFO DE ACIONAMENTO - Sistema Catapult	"Cargo - 1932E - 1933 Rígido - 2622E 6x2 - 2623/2629 - 2623 6x4 - 2628E - 2629 6x4 - 2632E 6x4 - 3129 6x4 - 3132E 6x4 - 3133 6x4. Volkswagen - 31-330 Canavieiro."	0917941	"Ford - BHIX7544CA VOLKSWAGEN - 2V2141719B"
GARFO DE EMBREAGEM - CONJUNTO 365MM	Cargo - 1317E - 1319 - 1517E - 1519 - 1717E - 1719	0917940	BHIX7544AA
Kit de Embreagem 330 mm	"Caminhão: 13.150 - 8.140 - 8.150 - 8.150E - 9.150 E (Mecânico) Ônibus: 8.150CO - 8.150 E OD - 8.150OD - 9.150 CO - 9.150 E OD - 9.150 OD"	1543268	Volkswagen - 2P0141025
Kit de Embreagem 330 mm	"Ford Cargo: 1119 - 816E Volkswagen: 8-160 - 9-160 - 9.160 - 9.160 - 9.160 "	1543279	"Ford: CC457502EA Volkswagen: 2P0141025D / 2P0141031H / 2P0198149"
Kit de Embreagem 330 mm	Ford Cargo: 815 E - 915 - F4000 Turbo Diesel - Volkswagen: 8.150E - 9.150E - 8.150 E OD - 9.150 E OD	1543289	2SK141025/O31E
Kit de Embreagem 330 mm (Platô e Disco)	Cargo 815E - 816E - 915 - 1119	0918051	Ford - MM5X7540AA
Kit de Embreagem 362 mm	Constellation: 13.180E - 15.180E	1543272	Volkswagen - 2T2141025/O31
Kit De Embreagem 365 Mm (P/ Tubo Guia)	"Cargo - 1421 - 1422 - 1521 - 1621 - 1721 - 1722 - 1722E - 2322 - 2421 - 2422 6x2 - 2422E - 3222 Volkswagen - 14-200 - 14-200 BT - 14-210 - 14220 - 16-200 - 16-210 - 17-210 - 17-220 - 23-210 - 23-220 - 24-220 6x2. Volvo - VM17- VM23"	0918048	"Ford - BH5X7502CA Volkswagem - 2W0198149B"
Kit de Embreagem 365 mm (P/ Tubo Guia)	Cargo 1215 - 1421 - 1422 - 1521 - 1621 - 1622 - 1721 - 1722 -1722E - 1721 - 2322 - 2421 - 2422 - 2422 6x2 - 2422E - 3222.	0918049	Ford - BG7X7502AA
Kit de Embreagem 365 mm (P/ Tubo Guia)	1722E - 2422E	0918050	Ford - AC457502BB
Kit de Embreagem 365 mm (P/ Tubo Guia)	"Cargo: 1117 - 1215 - 1218 - 1317 - 1415 - 1416 - 1417 - 1418 - 1419 - 1517 - 1517E - 1519 - 1615 - 1617 - 1618 - 1619 - 1717 - 1717E - 2217 - 2218 - 2219 - 2319 Volkswagen - 12-170 - 12-170 BT - 12-180 - 13-150 - 13-170 - 13-170E - 13-180 Worker 6 Cilindros - 13-190 - 14-150 - 14-170 - 14-170 BT - 14-180 - 14-190 - 15-170 - 15-170E - 15-180 Worker - 15-190 - 16-170 - 16-170 BT - 16-180 - 17-180 Worker. "	1543278	"Ford - 3C457502AA Volkswagen - 2S0198149A"
Kit de Embreagem 365 mm (P/ Tubo Guia)	Cargo: 1723 - 1723 E Cabine Nova - 2423 - 2423 E Cabine Nova	1543286	Ford - CC457502BB

Descrição	Aplicação	PN TRP	PN OEM
Kit de Embreagem 365mm (P/ Tubo Guia)	Cargo: 1317E-Cabine Nova - 1319 - 1419-Cabine Nova - 1517E Cabine Nova - 1519 - 1717E-Cabine Nova - 1719.	1543299	Ford - AC45 7502 AB
Kit de Embreagem 395 mm	Constellation: 17.250E - 17.250E Tractor - 24.250E - 26.280 - 31.280	0915596	Volkswagem - 2S2198149A
Kit de Embreagem 395 mm	"Caminhão: Constellation 17.280 - 24.280 Ônibus: 17.280 OT - 17.280 OT LE "	0916438	Volkswagen - 2T2198149A
Kit de Embreagem 395 mm (P/ Tubo Guia)	Cargo 1723 Kolector - 1729 Torqshift	0918052	Ford - GC4Z7502A
Kit de Embreagem 395 mm (P/ Tubo Guia)	Cargo: 1729 Rídigo - 1729 Tractor - 2428E - 2429 (Euro 5) - 1731 - 2431	0915600	Ford - AC457502CC
Kit de Embreagem 395 mm (P/ Tubo Guia)	"Cargo: 1630 - 1730 - 1731 - 1831 - 2324 - 2422 6x4 - 2425 - 2622 - 2626 - 2630 - 2631 - 2632E - 2831 - 2932E - 3224 - 3530 - 4030 - 4031 - 4331 - 4331S -	0915601	Ford - 6C457502AC
Kit de Embreagem 395 mm (P/ Tubo Guia)	Cargo 2423 Torqshift / 2429 Torqshift	0917944	"GC457550CA GC4Z7502B GC4Z7502CB GC4Z7563B GC4Z7563CB"
Kit de Embreagem 395 mm (P/ Tubo Guia)	Cargo: 2429 - 2622E - 2623 - 2628E - 2629 - 3129	1543269	AC457502FA
Kit de Embreagem 395 mm (P/ Tubo Guia)	Cargo: 1723 Kolector Euro 5	1543270	Ford - EC457502AA
Kit De Embreagem 395 Mm (P/ Tubo Guia)	Volkswagen Ônibus: 18.320 OT - B270	1543300	Volkswagen - 2Z0198149
KIT DE EMBREAGEM 395mm PUSH 4000 lbs VW	13-190 Constellation - 2012/... / 13-190 Worker - 2012/... / 15-190 Constellation - 2012/... / 15-190 Worker - 2012/... / 17-190 Constellation - 2012/... / 17-190 Worker - 2012/...	0917040	VOLKSWAGEN - 2W0198149
Kit de Embreagem 430 mm	Constellation: 19.320 - 19.370 - 24.320 - 25.370 - 31.320 - 31.370	0915598	Volkswagem - 2V2198149
Kit de Embreagem 430 mm	Constellation Tractor: 17.330 - 19.330 - 19.390 - 26.390 - 26.420 - 31.390 - 31-330	1543267	Volkswagen - 2V2198149A
Kit de Embreagem 430 mm	Cargo: 1932R - 1932T - 1933R - 1933T - 3132 - 3133	1543274	AC457502DA
Servo de Embreagem	"Ford Cargo: 1730 - 2422 - 2425 - 2622 - 2626 - 2631 - 2831 - 3222 - 3224 - 4031 - 5031 Volkswagen: Ônibus 17 260 Od Feb Mex / ônibus 18 320 Ot / 31 310 / ônibus 16 210 Co / 17 210 Od Feb Mex / ônibus 18 310 Ot / 17 220 / 17 250e / 17 310 / 23 210 / 23 220 / 23 250e / 24 250 / 24 250e / 26 220 / 26 220e / 26 310 / 26 300 / 31 260 / 40 300 / ônibus 11 180e Od / ônibus 16 180 Co / ônibus 17 210 Co / ônibus 17 210 Od / ônibus 17 210 Od Ckd / 17 210 / 17 250e Mex / 24 220 / 17 180 Euro 3 / 18 310 Titan / 26 260 / 31 260e / 42 300 / 17 260e Ot / 15 180e Od / 17 240 Ot"	1543310	"Ford: XC457K626AA Volkswagen: TAR721257"
Servo De Embreagem	Volkswagen Ônibus: 17-210 OD / 17-240 OT / 17-260 OD FEB MEX / 17-260E OT / 18-310 OT / 18-320 OT	0916427	Nº volkswagen: 2W0721257A, 2Z0721257

Descrição	Aplicação	PN TRP	PN OEM
Servo de Embreagem	"Ford Cargo: 2422 - 2425 - 2622 - 2626 - 2631 - 2831 - 3222 - 3224 - 4031 - 5031 Volkswagen: 17-180 / 17-210 / 17-220 / 17-250E / 17-310 / 18-310 Titan / 23-210 / 23-220 / 23-250E / 24-220 / 24-250 / 24-250E / 26-220 / 26-260 / 26-260E / 31-260 / 31-260E / 31-310 / 40-300 / 42-300"	0917951	"Ford - XC457K626AA Volkswagen - TAR721257"
Servo de Embreagem	Cargo 2429 - 2623 - 2629	0917952	BC457K62
Servo de Embreagem	Cargo 1723 - 1719 - 1933 - 2429 - 1731 - 2431 - 3031	0917971	GC457M168AB
Servo de Embreagem	13.180E - 24.250E / Constellation: 15.180E - 17.250E - 19.320E - 25.370E	1543275	Volkswagen - 2R2721257
Servo de Embreagem	15.190 OD - 17.230 OD - 17.280 OT	1543293	"Man: JNV721257 Volks: 2Z0721257A - 2Z0300042G"
Sincroniz conjunto	"Ford: 1422 CARGO - 1618 CARGO - 1622 CARGO - 1717 CARGO - 1721 CARGO - 1722 CARGO - 1722E CARGO - 1723 CARGO - 1728E CARGO - 2322 CB CARGO - 2422E CARGO - 2422E CARGO - 2423 CARGO - 2428E CARGO - 2429 CARGO - 3222E CARGO - 3228E CARGO - Volkswagen: 13-190 Constellation - 14-220 - 16-180 - 16-200 - 16-220 - 17-180	17210 17210E 17220 17250 CAMINHÃO DE LIXO 17250 euro3 Compactor 17250E 17250E LHD 23210 23210E 23220 23250E 23250E LHD 24220 24250E LHD	0916991
Sincroniz conjunto	"Ford: 1317E CARGO / 1319 CARGO / 1422 CARGO / 1517E CARGO / 1519 CARGO / 1622 CARGO / 1622 CARGO ENTERPA / 1717 CARGO / 1717E CARGO / 1719 CARGO / 1721 CARGO / 1721 CARGO - CKD / 1722 CARGO / 1722 CARGO - ENTERPA / 1722E CARGO / 1723 CARGO	/ 1728E CARGO / 2322 CB CARGO / 2422E CARGO / 2423 CARGO/ 2428E CARGO / 2429 CARGO / 3222E CARGO / 3224 B CARGO	3228E CARGO Volkswagen: 13-190 Constellation / 13-190 WORKER COMPACTOR / 13-190E CONSTELLATION / 13/15/17-190 WORKER-CONSTELLATION / 14-190 Robust / 14-220 / 15-180E ÔNIBUS MOTOR DIANTEIRO / 15-190 Constellation / 15-190E CONSTELLATION / 15-190E ÔNIBUS - MOTOR DIANTEIRO / 15.190 OD Euro V Onibus Escolar / 16-220 /

Descrição	Aplicação	PN TRP	PN OEM
Sincroniz conjunto	"Ford: 1317E CARGO / 1319 CARGO / 1422 CARGO / 1517E CARGO / 1519 CARGO / 1622 CARGO / 1622 CARGO ENTERPA / 1717 CARGO / 1717E CARGO / 1719 CARGO / 1721 CARGO / 1721 CARGO - CKD / 1722 CARGO / 1722 CARGO - ENTERPA / 1722E CARGO / 1723 CARGO	/ 1728E CARGO / 2322 CB CARGO / 2422E CARGO / 2423 CARGO / 2428E CARGO / 2429 CARGO / 3222E CARGO / 3224 B CARGO	17-190 Constellation / 17-190 Robust / 17-190 WORKER / 17-190E CONSTELLATION / 17-220 / 17-230 / 17-230 CONSTELLATION / 17-230 WORKER / 17-230E ÔNIBUS MOTOR DIANTEIRO / 17-250 - CAMINHÃO DE LIXO / 17-250 euro3 - Compactor / 17-250E / 17-250E LHD / 17-250E RHD - AFRICA / 17-250E / 17-260 Betoneira / 17-260 CONSTELLATION (4x2) Euro VI / 17-260 CONSTELLATION - Euro V / 17-260 CONSTELLATION COMPACTOR / 17-260E ÔNIBUS - AFRICA DO SUL / 17-260E ÔNIBUS MOTOR TRASEIRO / 17-260E ÔNIBUS MOTOR TRASEIRO / 17-280 CONSTELLATION COMPACTOR / 17.260 COMPACTOR / 17/23-230 WORKER
Sincroniz conjunto	"FORD: 1215 CARGO / 1317 CARGO / 1317E CARGO / 1319 CARGO / 1415 CARGO / 1416 CARGO / 1421 CARGO / 1422 CARGO / 1516 CARGO / 1517 CARGO / 1517E CARGO / 1519 CARGO / 1617 CARGO / 1617 CB CARGO / 1618 CARGO / 1621 CARGO / 1622 CARGO / 1622 CARGO - ENTERPA / 1717 CARGO / 1717E CARGO / 1719 CARGO / 1721 CARGO / 1721 CARGO - VENEZUELA / 1722 CARGO / 1722E CARGO / 1723 CARGO / 1728E CARGO / 2322 CB CARGO / 2422 CARGO - VENEZUELA / 2422E CARGO / 2423 CARGO / 2428E CARGO / 2429 CARGO / 3222E CARGO / 3224 B CARGO / 3228E CARGO VOLKSWAGEN: 12-140 / 12-140T / 12-170 / 12-170BT / 12-180 / 13-150 / 13-170 / 13-170E / 13-180 / 13-180E / 13-180E LHD / 13-180E RHD - AFRICA / 13-190 / 13-	0916993	"VOLKSWAGEN - 2SO.311.301.C FORD - BG5X7124EA"

Descrição	Aplicação	PN TRP	PN OEM
Sincroniz conjunto	190 Constellation / 13-190 WORKER COMPACTOR / 13-190E CONSTELLATION / 13/15/17-190 WORKER / 13/15/17-190 WORKER/CONSTELLATION / 14-150 / 14-170BT / 14-190 Robust / 14-200 / 14-220 / 15-170 / 15-170E / 15-180 / 15-180E / 15-180E LHD / 15-180E RHD - AFRICA / 15-190 / 15-190 Constellation / 15-190E Constellation / 16-170 BT / 16-180 / 16-200 / 16-220 / 17-180 / 17-190 Constellation / 17-190 Robust / 17-190 WORKER / 17-190E CONSTELLATION / 17-210 / 17-210E / 17-220 / 17-240 ÔNIBUS MOTOR TRASEIRO / 17-250 - CAMINHÃO DE LIXO / 17-250E / 17-250E LHD / 17-250E RHD - AFRICA / 23-210 / 23-210E / 23-220 / 23-250E / 23-250E LHD / 24-220 / 24-250E LHD / 24-250E RHD - AFRICA"	0916993	"VOLKSWAGEN - 2SO.311.301.C FORD - BG5X7124EA"
Sincronizador - Conj.	"FORD: 1730 CARGO / 1731 CARGO / 1731E CARGO / 2422 CARGO / 2425 CARGO / 2622 CARGO / 2622E CARGO / 2622E CARGO 6X4 / 2623 / 2629 CARGO / 2623 CARGO 6X4 / 2626 CARGO / 2628E CARGO / 2629 CARGO 6X4 / 2630 CARGO / 2631 CARGO / 2632E CARGO / 2632E CARGO 6X4 / 2831 CARGO / 2932E CARGO / 3129 CARGO 6X4 / 3132E CARGO 6X4 / 3133 CARGO 6X4 / 3530 CARGO / 4030 CARGO / 4031 CARGO / 5032E CARGO / 6332E CARGO Volkswagen: 24-220 / 24-250 / 26-220 / 26-260 / 26-260 EURO 3 - CONCRETEIRO / 26-260E / 26-260E CONSTELLATION / 26-300 / 26-310 / 31-260 / 31-260E / 31-260E CONSTELLATION / 31-310 / 31-330 - CANAVIEIRO / 40-300"	0918056	"FORD - BHIX7124BA VOLKSWAGEN - 2T0311247A TJC311627A TJC311243 2VV311247 (Conjunto)"
SINCRONIZADOR 3A E 4A VELOCIDADES	"Ford Cargo - 1119 - 816/ 916 - 916 Volkswagen - 8-120/8-150 - Worker - 8-150E Motor Man DO8 - 8-150E/ 9-150E - Worker"	0918031	"Ford - BHIX7124GA Volkswagen - 2R0311309A"
SINCRONIZADOR DA 1A E 2A VELOCIDADE - CONJUNTO (BOOSTED)	"Ford: 1119 CARGO / 816-916 CARGO / 816 CARGO - VENEZUELA / F350 / F4000 4X2 - BRASIL / F4000 4X4 - BRASIL Volkswagen: 8-120 / 8-150 - WORKER / 8-150E - MOTOR MAN DO8 / 8-150E / 9-150E - WORKER / 9-150E ÔNIBUS CUMMINS - REPOTENCIAMENTO / 9-150E ÔNIBUS MWM REPOTENCIAMENTO"	0918030	"FORD - BHIX7124FA VOLKSWAGEN - 2R0398029A"
SINCRONIZADOR DA BAIXA	"FORD: CARGO (1730 / 1731E / 1832E / 1932E / 1933 / 2422 / 2425 / 2622E / 2623 / 2629 / 2626 / 2628E / 2629 / 2630 / 2631 / 2632E / 2831 / 2932E / 3129 / 3132E / 3133 / 3530 / 4030 / 4031 / 4331 / 4432E / 4532E / 5032E / 6332E VOLKSWAGEN: 24-220 / 24-250 / 26-220 / 26-260 / 26-300 / 26-310 / 31-260 / 31-310 / 31-330 / 40-300"	0917021	"FORD - 2RR311247 VOLKSWAGEN - 2VV311247"
SINCRONIZADOR DE ALTA	"FORD: CARGO (1730 / 1731E / 1832E / 1932E / 1933 / 2422 / 2425 / 2622E / 2623 / 2629 / 2626 / 2628E / 2629 / 2630 / 2631 / 2632E / 2831 / 2932E / 3129 / 3132E / 3133 / 3530 / 4030 / 4031 / 4331 / 4432E / 4532E / 5032E / 6332E VOLKSWAGEN: 24-220 / 24-250 / 26-220 / 26-260 / 26-300 / 26-310 / 31-260 / 31-310 / 31-330 / 40-300"	0917023	"FORD - 2RR311247A VOLKSWAGEN - 2T0311247A"

Descrição	Aplicação	PN TRP	PN OEM
Válvula De Neutro	"Ford Cargo - 1932E - 1933 Rígido - 2622E 6x2 - 2623/ 2629 - 2623 6x4 - 2628E - 2629 6x4 - 2632E 6x4 - 3129 6x4 - 3132E 6x4 - 3133 6x4. Volkswagen - 31-330 Canavieiro."	0918028	"Ford - BHIX7595BA VOLKSWAGEN - 2V2325737"
VÁLVULA HIDRAULICA E CONECTOR - CONJUNTO	"Cargo - 2422 - 2425 - 2622 - 2622E - 2626 - 2628E - 2831 - 2932E - 3530 - 5032E - 6332E Volkswagen - 24-220 - 24-250 - 26-220 - 26-260 - 26-260 Euro 3 Concreteiro - 26-260E - 26-260E Costelation - 26-310 - 31-260 - 31-260E Costelation - 31-310"	0918058	"Ford - 6C457213AA VOLKSWAGEN - 2RR711259"
Válvula Solenóide	"Cargo - 1932E - 1933 Rígido - 2622E 6x2 - 2623/ 2629 - 2623 6x4 - 2628E - 2629 6x4 - 2632E 6x4 - 3129 6x4 - 3132E 6x4 - 3133 6x4. Volkswagen - 31-330 Canavieiro"	0917943	"Ford - BHIX7595AA VOLKSWAGEN - 2V2301335"



Peças Iveco



Iveco



Cabin And Accessories

Descrição	Aplicação	PN TRP	PN OEM
Compressor De Ar Condicionado	Stralis	0917878	504385146

Eixo

Descrição	Aplicação	PN TRP	PN OEM
Anel De Ajuste LD	Eurocargo: 150E18 - 160E21 - 170E22 - 230E22 - 230E24	0915209	7142389
Caixa Do Pinhão	Stralis	0917671	802720
Caixa Satelites - Conjunto	Eurocargo 150E18 - 160E21 - 170E22 - 230E22 - 230E24	0915183	50336043
Caixa Suporte LD	Eurocargo 150E18 - 160E21 - 170E22 - 230E22 - 230E24	0915185	500053020
Caixa Suporte LE	Eurocargo 150E18 - 160E21 - 170E22 - 230E22 - 230E24	0915186	500053021
Calço Caixa Do Pinhão 0,26 Mm	Tector 150E21 (4x2) - Tector 170E21 (4x2)	0915247	1523198
Centro Para-Lama Stralis Tripartido	Stralis	0917823	008592
Conjunto De Rolamento (O98353 - O98355)	Eurocargo 260E25 (6x4)	0916303	802606
Conjunto De Rolamento (28682 - 28622)	90V16 Vertis	0916260	KIT 2792
Conjunto De Rolamento (64450 - 64700)	570S41 - 570S46 - 570S46T - 450E37 - 450S38 - 450S42 - 490S41 - 490S46 - 570S38 - 570S42	0916258	7149504
Conjunto De Rolamento (716649 - Jm 716610)	60E21 - 170E22 - 170E24 - 260E25 (6x4)	0916240	B 41266 1 433
Conjunto De Rolamento (Hm803149 - Hm803110)	90V16 Vertis	0916279	802602
Conjunto De Rolamento (Jhm720249 - Jhm720210)	Stralis 490S41 - 490S46 (4x2 - 6x2)	0916283	8121385
Conjunto De Rolamento (Jhm720249P - Jhm720210P)	570S41 - 570S46 - 570S46T - 450E37 - 450S38 - 450S42 - 490S41 - 490S46 - 570S38 - 570S42	0916314	500053164
Conjunto De Rolamento (Jp12049- Jp12010)	160E21 - 170E22 - 170E24 - 170E25	0916239	503356152
Conjunto De Rolamento (M86649 - M86610)	90V16 Vertis	0916284	098400
Coroa E Pinhão 4.88/1	Eurocargo: 260E25	0916166	503356088
Coroa E Pinhão 4.88/1	Eurocargo: 260E25	0916222	42541846
Coroa E Pinhão 3.91 : 1 (43/11)	Stralis	0917669	802731
Coroa E Pinhão 4.10/1	Eurocargo: 150E18 - 160E21 - 170E22 - 230E22 - 230E24	0916140	50336028

Descrição	Aplicação	PN TRP	PN OEM
Coroa E Pinhão 4.56/1	Stralis: 74OS41 - 74OS42 - 74OS46 - 74OS48 - 74OS44TZ - 80OS44TZ - 80OS48TZ	0916211	A1 3235C2109
Coroa E Pinhão 5.29/1	Eurocargo: 26OE25	0916167	503519411
Coroa e Pinhão Conjunto 3.91/1 Rep 43X11	Stralis 74OS41 (6x4) - Stralis 74OS42 (6X4) - Stralis 74OS46 (6X4) - Stralis 74OS48 (6x4) - Stralis 80OS44TZ (6X4) - Stralis 80OS48TZ (6X4)	0916225	500052528
Coroa E Pinhão Red. 4.88/1 (39 X 8)	Eurocargo 15OE18 - 16OE21 - 17OE22 - 23OE22 - 23OE24	0915178	503120209
Engrenagem Solar	Eurocargo 15OE18 - 16OE21 - 17OE22 - 23OE22 - 23OE24	0915194	7142393
Garfo De Mudança De Velocidade	Eurocargo 15OE18 - 16OE21 - 17OE22 - 23OE22 - 23OE24	0915199	7142363
Kit De Reparo Do Diferencial	Eurocargo 15OE18 - 16OE21 - 17OE22 - 23OE22 - 23OE24	0915188	503356044
Kit De Reparo Do Diff Lock Cameri	57OS41 - 57OS46 - 57OS46T - 45OE37 - 45OS38 - 45OS42 - 49OS41 - 49OS46 - 57OS38 - 57OS42	0916231	503355215
Meio Para-Lama Stralis Tripartido	Stralis	0917826	008594
Parafuso M16 X 85.0	Stralis	0917670	802705
Planetário LD	Eurocargo 15OE18 - 16OE21 - 17OE22 - 23OE22 - 23OE24	0915201	7142378
Planetário LE	Eurocargo: 15OE18 - 16OE21 - 17OE22 - 23OE22 - 23OE24	0915204	7142376
Rolamento Conjunto (55206C - 55437)	16OE21 - 17OE22 - 17OE24 - 26OE25 (6x4)	0916237	B 39878 1
Rolamento Conjunto (78225C - 78551)	16OE21 - 17OE22 - 17OE24 - 26OE25	0916236	503356154
Rolamento De Rolos Cilindricos	16OE21 - 17OE22 - 17OE24 - 26OE25 (6x4)	0916238	7142395
Rolamento De Rolos Cilindricos	Iveco Stralis 49OS41 - 49OS46 (4x2 - 6x2)	0916253	B 41278 1 433
Rolamento De Rolos Cilindricos	26OE25 (6x4)	0916255	B 41280 1
Rolamento De Rolos Cilindricos	Eurotech 45OE37T	0916324	802737
Semi Eixo Curto Acabado	Eurocargo 26OE25 (6x4) - Tector NEF6 6x4 - Tector 26OE28 6x4	0916164	3206F1852 / 503519310
Semi Eixo LD Acabado	49OS41 - 49OS46 - 57OS41 - 57OS46 - 57OS46T - 45OE37 - 45OS38 - 45OS42 - 57OS38 - 57OS42	0916159	7149314
Semi Eixo LE Acabado	49OS41 - 49OS46 - 57OS41 - 57OS46 - 57OS46T - 45OE37 - 45OS38 - 45OS42 - 57OS38 - 57OS42	0916158	7149315
Semi Eixo Longo Acab.	Eurocargo 26OE25 (6x4) - Tector NEF6 6x4 - Tector 6x4 - Tector 26OE28 6x4 - Tector 26OE30 6x4	0916165	TO6901813526BO / 503519255

Filtros

Descrição	Aplicação	PN TRP	PN OEM
Filtro De Ar	Stralis Ecoline 400 / 440 / 480 / 560 (2012>) - Novo Stralis Hi-Way Ecoline 330 / 360 / 440 / 480 / 560 (2012>) - Trakker Ecoline 360 / 440 / 480 / 500 (2012 >)	1533885	2995964
Filtro De Ar	Stralis Euro 3 380 / 420 (2004-2005)	1533926	503355284
Filtro De Ar	EUROTRAKKER 26OE31 (1999>2004), 38OE37 (1993>2001), 38OE44 (2000>2004), TRAKKER 19OT44 (2004>...)	1533949	2991785; 2992374; 4127221; 2996155;
Filtro De Ar - Elemento Primário	720 E 42HT (Cursor 13 F3BEO681G) / HD 380 (Cursor 13 F3BEO681G) / HD 450 E38 (Cursor 13 F3BEO681G) / HD 450 S38T (Cursor 13 F3BEO681G) / HD 450 S42T (Cursor 13 F3BEO681V) / HD 490 S 38T (Cursor 13) / HD 490 S 42T (Cursor 13) / HD 570 S38T (Cursor 13 F3BEO681G) / HD 570 S42T (Cursor 13 F3BEO681V) / HD 740 S42T (Cursor 13 F3BEO681V)	0915514	5801718838
Filtro De Ar Da Cabine	720 E 42HT (Cursor 13 F3BEO681G) / HD 380 (Cursor 13 F3BEO681G) / HD 450 E38 (Cursor 13 F3BEO681G) / HD 450 S38T (Cursor 13 F3BEO681G) / HD 450 S42T (Cursor 13 F3BEO681V) / HD 490 S 38T (Cursor 13) / HD 490 S 42T (Cursor 13) / HD 570 S38T (Cursor 13 F3BEO681G) / HD 570 S42T (Cursor 13 F3BEO681V) / HD 740 S42T (Cursor 13 F3BEO681V)	0917664	2995964
Filtro De Combustível	720 E 42HT (Cursor 13 F3BEO681G) / HD 380 (Cursor 13 F3BEO681G) / HD 450 E38 (Cursor 13 F3BEO681G) / HD 450 S38T (Cursor 13 F3BEO681G) / HD 450 S42T (Cursor 13 F3BEO681V) / HD 490 S 38T (Cursor 13) / HD 490 S 42T (Cursor 13) / HD 570 S38T (Cursor 13 F3BEO681G) / HD 570 S42T (Cursor 13 F3BEO681V) / HD 740 S42T (Cursor 13 F3BEO681V)	0915588	5801586769
Filtro De Combustível	Stralis 440/480/560 Cursor 13 (2012 >) - Trakker Cursor 13 (2012>)	1533849	504112123
Filtro Direção	720 E 42HT (Cursor 13 F3BEO681G) / HD 380 (Cursor 13 F3BEO681G) / HD 450 E38 (Cursor 13 F3BEO681G) / HD 450 S38T (Cursor 13 F3BEO681G) / HD 450 S42T (Cursor 13 F3BEO681V) / HD 490 S 38T (Cursor 13) / HD 490 S 42T (Cursor 13) / HD 570 S38T (Cursor 13 F3BEO681G) / HD 570 S42T (Cursor 13 F3BEO681V) / HD 740 S42T (Cursor 13 F3BEO681V)	0915585	503120251
Filtro Lubrificante	STRALIS ECOLINE 330/360/400/440/480/560 (2012 >) - NOVO STRALIS HI-WAY ECOLINE 440/480/560 (2012 >)	0915589	2992544
Filtro Lubrificante	Stralis/Trakker Cursor 10 e Cursor 13 (2007>)	1535997	5801592277
Filtro Lubrificante - Elemento Primário	720 E 42HT (Cursor 13 F3BEO681G) / HD 380 (Cursor 13 F3BEO681G) / HD 450 E38 (Cursor 13 F3BEO681G) / HD 450 S38T (Cursor 13 F3BEO681G) / HD 450 S42T (Cursor 13 F3BEO681V) / HD 490 S 38T (Cursor 13) / HD 490 S 42T (Cursor 13) / HD 570 S38T (Cursor 13 F3BEO681G) / HD 570 S42T (Cursor 13 F3BEO681V) / HD 740 S42T (Cursor 13 F3BEO681V)	1535998	2992544

Descrição	Aplicação	PN TRP	PN OEM
Filtro Secador De Ar	20OS37 / 20OS41 / 19OS33 / 26OS33 / 44OS33 / 19OS36 / 26OS36 / 44OS36	0917962	019907612, 08123564, 08190948
Filtro Secador De Ar	Stralis / Hi-Way Cursor 9 e 13 (2012>)	1527757	019907612, 08123564, 08190948
Filtro Separador De Combustível	720 E 42HT (Cursor 13 F3BEO681G) / HD 380 (Cursor 13 F3BEO681G) / HD 450 E38 (Cursor 13 F3BEO681G) / HD 450 S38T (Cursor 13 F3BEO681G) / HD 450 S42T (Cursor 13 F3BEO681V) / HD 490 S 38T (Cursor 13) / HD 490 S 42T (Cursor 13) / HD 570 S38T (Cursor 13 F3BEO681G) / HD 570 S42T (Cursor 13 F3BEO681V) / HD 740 S42T (Cursor 13 F3BEO681V)	0916409	503103529
Filtro Secador De Ar	STRALIS, TECTOR - 19OS33 / 26OS36 / 44OS41 / 330 / 170E25T	0917089	2992261 / 500090219
Filtro de Óleo Lubrificante	STRALIS, TRAKKER - 60OS44T / 49OS407 / 38OT38 / 38OT42	0916997	500086331 / 500058320

Freios

Descrição	Aplicação	PN TRP	PN OEM
Compressor De Ar De Freio	HI.WAY . Stralis	1543817	5042937300
FLEXÍVEL HIDRÁULICO	-	0916145	-
Lona De Freio D Cobreq 4514G	Eurotech 190, 200 e 450 - Eurotrakker 190, 200 e 450 - Stralis HD 200 e 450 - Stralis 570 - STRALIS HI-WAY	0918133	503356430
Lona De Freio D Cobreq Fd/86	Eurocargo: 120 E15	0918144	5949892613EZ
Lona De Freio D Cobreq Fd/87	Eurocargo: 120 - 150 - 160 - 170 - 230. Tector: 170 - 240 - 260 -	0918131	FD/87
Lona De Freio D Fd/87	Eurocargo: 120 - 150 - 160 - 170 - 230. Tector: 170 - 240 - 260 -	0915165	FD/87
Lona De Freio D/T Ca/32	Eurotech 190, 200 e 450 - Eurotrakker 190, 200 e 450 - Stralis HD 200 e 450 - Stralis 570	0915136	CA-32
Lona De Freio D/T Ca/33	Eurotech 190, 200 e 450 - Eurotrakker 190, 200 e 450 - Stralis HD 200 e 450 - Stralis 570	0915135	CA-33
Lona De Freio T Cobreq Ca/32	Eurotech 190, 200 e 450 - Eurotrakker 190, 200 e 450 - Stralis HD 200 e 450 - Stralis 570	0918129	CA-32
Lona De Freio T Cobreq Ca/33	Eurotech 190, 200 e 450 - Eurotrakker 190, 200 e 450 - Stralis HD 200 e 450 - Stralis 570	0918130	CA-33
Lona De Freio T Fd/88	Eurocargo: 120 - 150 - 160 - 170 - 230. Tector: 170 - 240 - 260 -	0915127	FD/88
Sensor Indutivo Com Conector	Stralis - Tractor	0915621	41200561
Válvula De Dreno Automático	Todos com Dreno Manual de Rosca M22x1.5	0916528	-
Válvula Relé	HI.WAY . STRALIS	1543845	A6954297144
Válvula Solenoide	Stralis a partir de 2013	1524831	42123220

Motor

Descrição	Aplicação	PN TRP	PN OEM
Bomba D'Água	"Iveco: Eurocargo "	0915044	IVECO: 503120943 / 500054206
Bomba De Arla Denox	Iveco Eurocargo /Strallis /Trakker / Vertis / 170E / 240E	0916380	Iveco: 504374326 / 84246892
Camisa Do Motor	Stralis (2004 - 2015) / Stralis Hi-Way (2013 - 2022) / Trakker (2009 - 2022)	1543775	C-9352 STD
Correia Poli-V	Stralis 410 NR / HD 450	0915078	12PK1830 / 500341810
Correia Poli-V	Eurocargo HD 450	0915387	10PK1725 / 500328020
Correia Poli-V	Stralis Hi-Way 440 / 480	0916489	12PK1835HD / 504049426
Correia Poli-V	STRALIS 410 NR	0917983	4PK1040
Jogo De Anéis	Stralis (2004 - 2015) / Trakker (2009 - 2022)	1543772	DC.8689.00
Pistão Com Anel	Stralis e Trakker	1543774	P&A-9352 STD
Polia	Iveco Stralis/ 450s42/ 200s42/ 570s42/ 570s38/ 450s38/ 740s42/ Novo Stralis 490s39/ 740s46/ 570s46/ 200s38/ 800s44/ 600s56/ Trakker 720t42/ 380t42/ 410t42/ Eurotech 45031t/ 190e31/ Tector 240e25/ 170e25/ Eu	0915544	T36195 EXTRA SERVICE MV IDLER
Tensionador	Iveco Euro Trakker F2b23681 / E / D 200l em diante	0917980	38576
Sensor Indutivo Com Conector	Stralis - Tractor	0915621	41200561
Válvula De Dreno Automático	Todos com Dreno Manual de Rosca M22x1.5	0916528	-
Válvula Relé	HI.WAY . STRALIS	1543845	A6954297144
Válvula Solenoide	Stralis a partir de 2013	1524831	42123220

Transmissão

Descrição	Aplicação	PN TRP	PN OEM
ANEL SINCRONIZADOR - CONJUNTO	Iveco: 26E320 / 31E320 / EURO CARGO 260E25 / TRAKKER - EURO V / TECTOR 24-300	0918057	IVECO - 500091475
CONJ. SINCRONIZADOR	IVECO: CC170E21 / 170E21 / 15-210 / 150E21 / 17-210 / ATTACK BEVARAGE	0917027	IVECO - 500091869
Embreagem 280MM Disco 4 Molas - CONJUNTO	DAILY 35 S 14 - 2006 a 2012 / DAILY 45 S 14 - 2006 a 2012 / DAILY 45S 16 MINIBUS - 2006 e 2012 / DAILY 55 C 16 - 2006 a 2012 / DAILY 55C16 3950 VEDRATO - 2006 a 2012 / DAYLE 35-160 - a partir 2020 / DAYLE 35S 14 - 2018 a 2020	0916999	IVECO - 500056636

Descrição	Aplicação	PN TRP	PN OEM
Embreagem 280MM Disco 6 Molas - CONJUNTO	DAILY 35 S 14 - 2012 a 2017 / DAILY 45 S 17 - 2012 a 2017 / DAILY 55 C 17 - 2012 a 2017 / DAILY 70 C 16 - 2006 a 2012 / DAILY 70 C 16 3750 SCUDATO - 2006 a 2012 / DAILY 70C 16 4350 CITY CLASS - 2006 a 2012 / DAILY 70C 16 4350 SCUDATO - 2006 a 2012 / DAILY 70C 16 HD MASSIMO - 2006 a 2012 / DAILY TRUCK 70 C 17 CS - 2012 a 2017 / DAILY TRUCK 70 C 17 HDCD - 2012 a 2017 / DAILY TRUCK 70 C 17 HDCS - 2012 a 2017 / DAYLE 45-170 - 2020... / DAYLE 55-170 - 2020... / DAYLE 65-170 - 2020... / DAYLE 70-170 - 2020...	0916998	IVECO - 500056635
Engrenagem 2º veloc. Eixo principal	IVECO EUROCARGO 230E24	0918033	Nº Iveco: 503355998
ENGRENAGEM DA 5ª VEL. DO EIXO PRINCIPAL	IVECO: ATTACK 4X2 / EUROCARGO 170E22 / EUROCARGO 230E24 / ÔNIBUS CC118E20 / ÔNIBUS CC170E220 / ÔNIBUS ESCOLAR 15 TON / ÔNIBUS BUS150 S21 15TON / TECTOR - Lixeiro / TECTOR 15-210 / TECTOR 150E21 / TECTOR 17-210 / TECTOR 170E21 / TECTOR 4X2 - 6X2 / TECTOR ATTACK BEVARAGE / TECTOR RSU	0917033	IVECO - 503106042
ENGRENAGEM MOTRIZ DO CONTRA EIXO	IVECO: EUROCARGO 230E24	0917028	IVECO - 503356001
ENGRENAGEM MOTRIZ DO CONTRA EIXO	IVECO: ÔNIBUS CC170E220 - BRASIL / TECTOR 150E21 - 170E21 / TECTOR ATTACK BEVARAGE	0917034	IVECO - 503106054
KIT DA EMBREAGEM 362mm (2500 lbs)	Iveco: Vertis 130V18 / Vertis 130V19 HD	1543271	IVECO - 3400000785
Kit de Embreagem 430 mm	"Stralis 45OS38 (4x2 - 6x2 - 6x4) - 45OS42 (4x2 - 6x2 - 6x4) - 49OS38T - 49OS42T - 57OS38T - 57OS42T - 74OS42TZ - 49OS42T Eurotech - MP740E42TZ - MP450E37T - MP450E374HT. Trakker: 38OT38 6X4 - 38OT42 6X2 - 72OT42 6X4 "	0916437	504064953 - 504004160 - 500371282
Servo de Embreagem	Stralis 410 NR - Stralis 460 NR - EuroCargo - Euro Trakker - EuroTech - Trakker	0916428	5801314040
Servo de Embreagem	AD/AT Stralis - AD/AT Trakker - EuroStar - Euro Trakker	0916429	41035648
Sincroniz conjunto	Iveco: EUROCARGO 170E22 - EUROCARGO 230E24	0916991	IVECO - 500091868
Sincroniz conjunto	IVECO: ATTACK 4X2 / EUROCARGO 230E24 / ÔNIBUS CC118E20 / ÔNIBUS ESCOLAR 15 TON / ÔNIBUS BUS150 S21 15TON / TECTOR - Lixeiro / TECTOR 15-210 / TECTOR 150E21 / 170E21 TECTOR / 17-210 TECTOR / 170E21 TECTOR / 170E21 TECTOR 4X2-6X2 / TECTOR ATTACK BEVARAGE / TECTOR RSU	0916992	IVECO - 500092295
Sincroniz conjunto	IVECO: IVECO 150T / EUROCARGO 120E15 / EUROCARGO 140E18 / EUROCARGO 170E22 / EUROCARGO 170E22 / EUROCARGO 170E22 / EUROCARGO 230E24 / EUROCARGO 230E24 / TECTOR 15-210 / TECTOR 150E21 / TECTOR 170E21 / TECTOR 17-210 / TECTOR 170E21	0916993	IVECO - 500091867
Sincronizador - Conj.	IVECO: 26E320 / 31E320 / EUROCARGO 260E25 / TRAKKER - EURO V / TECTOR 24-300	0918056	IVECO - 500052553
SINCRONIZADOR DA BAIXA	IVECO: 26E320 / 31E320 / 190 / 619 / 697 / 260E25 / 24-300	0917021	IVECO - 503356392

Descrição	Aplicação	PN TRP	PN OEM
SINCRONIZADOR DE ALTA	IVECO: 26E320 / 31E320 / 190 / 619 / 697 / 26OE25 / 24-300	0917023	IVECO - 503356389
Válvula De Neutro	Iveco - 26E320 - 31E320 - Eurocargo 26OE25 - Trakker Euro V - Tector 24-300	0918028	50056340
Válvula Solenóide	Iveco - 26E320 - 31E320 - Eurocargo 26OE25 - Trakker Euro V - Tector 24-300	0917943	503356201



Peças Mercedes-Benz



Mercedes



Cabin and Accessories

Descrição	Aplicação	PN TRP	PN OEM
Compressor De Ar Condicionado	Actros	0917876	A541230311
Compressor De Ar Condicionado	Axor	0917877	A4572300111

Eixo

Descrição	Aplicação	PN TRP	PN OEM
Centro Paralama Mb Axor	Axor	0917766	006080
Cj Centro Para-Lama Axor / Actross (Cen	AXOR / ACTROSS	0917835	008196
Cruzeta (5-515X)	1723 - OH1623L - L1623 - LS 1623 - LS 1723	0915262	802764
Cruzeta Junta Uni 5 12100X	1218 - 1313 - 1314 - 1319 - 1418 - 1519 - 1618 - 1718 - 2219 - 2220 - 2318 - O326 - O355 - O364 - OF1318 - OH1318 - 1419 - 1517 - 1520	0916340	"33141000310 3844100031 "
Cruzeta Junta Uni 5 12213X	1113 - 1114 - 1115 - 1118 - 1214 - 1313 - 1314 - 1315 - 1316 - 1317 - 1318 - 1414 - 1418 - 1513 - 1514 - 1516 - 1517 - 1518 - 1614 - 1718 - 2013 - 2014 - 2213 - 2214 - 2215 - 2216 - 2217 - 2314 - 608 - 709 - 809 - 812 - 912 - 914 - LO 814 - O 362 - O 321	0916338	"0004101431 3454107031"
Cruzeta Junta Uni 5 12924X	1721 - L1621 - L1622 - LB2318 - LK1621 - LS1721 - LS1722 - LS1924	0916354	801029
Cruzeta Junta Uni 5 263X	709 - 710 - 809 - 812 - 912	0916339	802609 / 801001
Cruzeta Junta Uni 5 281X	O400 - OH1636	0916346	0004102131
Cruzeta Junta Uni 5 438X	1218 - 1418 - 1421 - 1618 - 1620 - 1621 - 1718 - 1720 - 2318 - OF1318 - OF1620 - OH1318 - OH1420 - OH1421 - OH1520 - OH1521	0916348	0004101731
Cruzeta Junta Uni 5 438Xs	1218 - 1418 - 1421 - 1618 - 1620 - 1621 - 1718 - 1720 - 2318 - OF1318 - OF1620 - OH1318 - OH1420 - OH1421 - OH1520 - OH1521	0916349	0004101731
Cruzeta Junta Uni Gkn Hs 284	2635 / 2638 - ENTRE EIXOS	0916353	801028
Cruzeta Junta Uni Spl 90 1X	1720, C1214, C1215, K1418, L1218, L1421, L1620, L1621, LR1218, R1418, OF1417, OF1721, OH1420, OH1421	0916356	A0004102731
Cruzeta Junta Universal (5 12062X)	1621 - 2318 - 2325 - 2418 - O370 - O 400	0915261	3864100031
Cruzeta Junta Universal (Cz 289)	1941	0915258	1523592
Cruzeta Trambulador (Cz 205)	2325 4S/4K	0915177	E666
Haste Da Direção	-	1544548	11388 O1
Haste Da Direção	-	1544551	19613 O1
Haste Da Direção	-	1544576	23077 O1
Haste De Direção	-	1544255	23211 O1
Kit De Embuchamento - 45,00 - Mbb	1614 - 1618 - 1620 - 1621 - 1714 -1718 - 1721 - 2418 - 2420 - OF1614 - OF 1618 - OF 1620 - OF 1621 - OF1714 -OF1718 -OF1721 - OF2418 - OF2420 -	0915283	3555860033

Descrição	Aplicação	PN TRP	PN OEM
Kit De Embuchamento - Mbb - 715 / 915C	Acello: 715 - 915	0915302	A9793300019
Kit De Embuchamento - Ø50,00Mm X 223,0Mm	Axor: 2035 - 2040 - 2044 -2533 - 2544 -2640 -2644 -2826 -2831 - 3340 - 3344	0915361	805852 - STD
Kit De Embuchamento - Ø50,00Mm X 223,0Mm	Actros: 2546 - 2646	0915362	6553300519
Meio Para-Lama Axor / Actross Dianteiro	ACTROSS Dianteiro	0917834	006500
Meio Paralama Mb Axor Dianteiro Le	Axor LE Dianteiro	0917758	006501
Meio Paralama Mb Axor Traseiro Ld	Axor LD Traseiro	0917767	006502
Meio Paralama Mb Axor Traseiro Le	Axor LE Traseiro	0917768	006503
Presilha Paralama Mb Axor/ Actros	Axor - Actross	0917793	008182
Rolamento Conjunto Maf 32310	1924 - 1924A - 1929 -1930 -1932 -1933 - 1934 -1935 - 1937 - 1938 -1941 -1942 - 1945 - 1951	0916305	19817405
Rolamento Conjunto Maf 2789 2720	1214 - 1313 - 1314- -1315 - 1316 - 1317 -1318 - 1319 - 1414 - 1417 - 1418 - 1419 - 1420 - 1421	0916316	802723
Rolamento Conjunto Maf 32018X	1113 - 1114 - 1116 - 1117 - 1214 -1218 - 1313 - 1314 - 1316 - 1416 - 1418 - 1419 -1421 - 1517 - 1518 - 1519 - 1520 - 1618 - 1620 - 1621 - 1714 - 1718 - 1721 - 1725 - 2414 - 2418 - 2420 - 2428	0916278	49814305
Rolamento Conjunto Maf 32020X	1113 - 1114 - 1116 - 1117 - 1214 - 1218 - 1313 - 1314 - 1316 - 1416 - 1418 - 1419 -1421 - 1517 - 1518 - 1519 - 1520 -1618 - 1620 - 1621 - 1714 -1718 - 1721 - 1725 - 2414 - 2418 - 2420 - 2428- 143 R/T	0916273	19816405
Rolamento Conjunto Maf 32213	1111 - 1113 - 1114 - 1116 - 1117 - 1214 - 1218 - 1313 - 1314 - 1316 - 1416 - 1418 - 1419 - 1421 - 1421	0916307	802732 / 802759
Rolamento Conjunto Maf 33015	1313 - 1314 - 1316 - 1318 -1319 - 2213 - 709 - 710 -712 - 809 - 812 - 814 - 912 - 914	0916275	39810005
Rolamento Conjunto Maf 33019	1113 - 1114 - 1116 - 1117 - 1214 -1218 - 1313 - 1314 - 1316 - 1416 - 1418 - 1419 -1421 - 1517 - 1518 - 1519 - 1520 - 1618 - 1620 - 1621 - 1714 - 1718 - 1721 - 1725 - 2414 - 2418 - 2420 - 2428	0916256	2989005
Rolamento Conjunto Maf 33114	Caminhões: 13 - 14 - 16 - 17 - 18 - 19 - 22 - 23 - 24 Toneladas	0916281	802740 / 802754
Rolamento Conjunto Maf 33208	11 a 24 ton Caminhão e Onibus	0916289	802700 / 802735
Rolamento Conjunto Maf 33210	614 - 1615 - 1618 - 1620 - 1621 - 1622 - 1623 - 1625 - 1630 - 1632 - 1633 - 1714 - 1718 - 1720 - 1721 - 1723	0916270	0802752
Rolamento Conjunto Maf 33214	13 - 14 - 16 - 17 - 18 - 19 - 22 - 23 - 24 Ton	0916302	802752 / 802753
Rolamento Conjunto Maf 33215	O355 - O362 - O364 - O370 - O371	0916249	29818905
Rolamento Conjunto Maf 33895 33822	608 - 708 - 812LO - 912L	0916290	802743 / 802756

Descrição	Aplicação	PN TRP	PN OEM
Rolamento Conjunto Maf 47487 47420A	1113 - 1114 - 1116 - 1117 - 1214 -1218 - 1313 - 1314 - 1316 - 1416 - 1418 - 1419 -1421 - 1517 - 1518 - 1519 - 1520 - 1618 - 1620 - 1621 - 1714 - 1718 - 1721 - 1725	0916268	802700
Rolamento Conjunto Maf 559 552A	1113 - 1114 - 1116 - 1117 - 1214 -1218 - 1313 - 1314 - 1316 - 1416 - 1418 - 1419 -1421 - 1517 - 1518 - 1519 - 1520 - 1618 - 1620 - 1621 - 1714 - 1718 - 1721 - 1725 - 2414 - 2418 - 2420 - 2428	0916287	39816005
Rolamento Conjunto Maf Hm911244 Hm911216	1113 - 1114 - 1116 - 1117 - 1214 -1218 - 1313 - 1314 - 1316 - 1416 - 1418 - 1419 -1421 - 1517 - 1518 - 1519 - 1520 - 1618 - 1620 - 1621 - 1714 - 1718 - 1721 - 1725	0916264	19819805
Semi Eixo Acabado	Atego - 1719- Atego 1726 - L1618 - L1620 - L1621 - Eixos MS 240 / MS 245 / 248	0916155	A0003570301
Terminal Direção 30X1,50X Rsc Direito	1924, 1929, 1932,1933,1934,1935,1938,1941,1944,1945,262 9,2635,2638	1544545	3503307235

Filtros

Descrição	Aplicação	PN TRP	PN OEM
Elem filtragem ar	-	1533879	A0040948504 / A0040942504 / A0040942404
ELEMENTO FILTRANTE DO AR CONDICIONADO	Atego Motor OM 904 LA, OM 924 LA, OM 906 LA, OM 92 LA	0916419	A 973 835 01 47, A 973 835 01 47 64
Elemento filtro oleo	-	1534039	A 000 094 00 04 / A 000 466 00 04 / A 627 466 00 04
Filtro De Ar	1933 (BlueTec 5) - OM 926 LA (2012 >) / 2541 - OM 457 LA (2012>) / 2641 (BlueTec) - OM 457 LA (2012 >) / 2644 (BlueTec 5) - OM 457 LA (2012 >)	0915519	A0040948304 / A0040946204 / A0030949604
Filtro De Ar	2646 LS (BlueTec 5) - OM 501 LA (2012>) / 2546 LS (6x2 Blue Tec) - OM 501 LA (2010>)	1533863	A0008301118
Filtro De Ar - Elemento Primário	Axor 1933 (BlueTec 5) (OM 926 LA - 2012 >) / Axor 1933 S (OM 926 LA - 2005-11) / Axor 2035 S (OM 457 LA - 2005-11) / Axor 2040 S (OM 457 LA - 2005-11) / Axor 2041 (BlueTec 5) (OM 457 LA - 2012 >) / Axor 2044 S (OM 457 LA - 2006 >) / Axor 2533 (6x2) (OM 926 LA - 2005-11) / Axor 2533 (BlueTec 5) (OM 926 LA - 2012 >) / Axor 2544 S (6x2) (OM 457 LA - 2006 >) / Axor 2640 S (6x4) (OM 457 LA - 2006-11) / Axor 2644 (BlueTec 5) (OM 457 LA - 2012 >) / Axor 2644 S (6x4) (OM 457 LA - 2005-11) / Axor 2826 (6x4) (OM 926 LA - 2006-11) / Axor 2831 (6x4) (OM 926 LA - 2006 >)	0915058	A0030949604 / A0040946204
Filtro De Ar - Elemento Primário	Actros 2651 (OM 542 LA - 2005 >) / Actros 4144 (OM 541 - 2003-08) / Actros 4844 (OM 501 LA - 2010 >) / Actros 4844K (OM 501 LA - 2008 >) / Axor 3340 / 3340 S / 3340 K (6x4) (OM 457 LA - 2005-11) / Axor 3344 / 3344 S / 3344 K (6X4) (OM 457 LA - 2006 >) / Axor 4140 K (6x4) (OM 457 LA - 2006-10) / Axor 4144 K (6x4) (OM 457 LA - 2006 >)	0915521	A4760940004 / A0040943504

Descrição	Aplicação	PN TRP	PN OEM
Filtro De Ar - Elemento Primário	Accelo 1016 C (OM 924 LA - 2011 >) / Accelo 715 C (OM 612 LA - 2002-09) / Accelo 815 (OM 924 LA - 2011 >) / Accelo 915 C (OM 904 LA - 2002-12)	0916398	A3740940104
Filtro De Ar - Elemento Primário	Atego 1315 (OM 904 LA - 2012 >) / Atego 1418 (OM 904 LA - 2005-12) / Atego 1518 (OM 904 LA - 2005-13) / Atego 1718 (OM 904 LA - 2005-12) / Atego 1719 (OM 904 LA - 2013 >) / Atego 1725 (OM 906 LA - 2005-11) / Atego 1728 (OM 926 LA - 2007-10) / Atego 2425 (OM 906 LA - 2005-12) / Atego 2428 (OM 926 LA - 2007-11)	0916399	A9585280806
Filtro De Ar - Elemento Primário	Actros 2646 (OM 501 LA - 2010 >) / Actros 2646 LS (OM 501 LA - 2012 >) / Actros 2546 LS (OM 501 LA - 2010 >) / Actros 2546 (OM 501 LA - 2010 >) / Actros 2346LS (OM 501 LA - 2012 >) / Actros 2655 (OM 542 LA - 2005 >) / Actros 4160 (OM 542 LA - 2008 >)	0916413	A0040948504
Filtro De Ar - Elemento Secundário	Atego 1315 (OM 904 LA - 2012 >) Axor 1933 (BlueTec 5) (OM 926 LA - 2012 >) / Axor 1933 S (OM 926 LA - 2005-11) / Axor 2035 S (OM 457 LA - 2005-11) / Axor 2040 S (OM 457 LA - 2005-11) / Axor 2041 (BlueTec 5) (OM 457 LA - 2012 >) / Axor 2044 S (OM 457 LA - 2006 >) / Axor 2533 (6x2) (OM 926 LA - 2005-11) / Axor 3340 / 3340 S / 3340 K (6x4) (OM 457 LA - 2005-11) / Axor 3344 / 3344 S / 3344 K (6x4) (OM 457 LA - 2006 >) / Axor 4140 K (6x4) (OM 457 LA - 2006-10) / Axor 4144 K (6x4) (OM 457 LA - 2006 >)	1533895	A94083500470098
Filtro De Combustível	1938 LS (OM 457 LA - 1998 >) / Actros 2646 (OM 501 LA - 2010 >) / Actros 2646 LS (OM 501 LA - 2012 >) / Actros 2546 LS (OM 501 LA - 2010 >) / Actros 2546 (OM 501 LA - 2010 >) / Actros 2346LS (OM 501 LA - 2012 >) / Actros 2651 (OM 542 LA - 2005 >) / Actros 2655 (OM 542 LA - 2005 >) / Actros 4144 (OM 541 - 2003-08) / Actros 4160 (OM 542 LA - 2008 >) / Actros 4844 (OM 501 LA - 2010 >) / Actros 4844K (OM 501 LA - 2008 >) / Axor 3340 / 3340 S / 3340 K (6x4) (OM 457 LA - 2005-11) / Axor 3344 / 3344 S / 3344 K (6x4) (OM 457 LA - 2006 >) / Axor 4140 K (6x4) (OM 457 LA - 2006-10) / Axor 4144 K (6x4) (OM 457 LA - 2006 >)	0915009	A5410920805 / A5410900251 / A45718000009 / A5410920905
Filtro De Combustível	Accelo 1016 C (OM 924 LA - 2011 >) / Accelo 815 (OM 924 LA - 2011 >) / Accelo 915 C (OM 904 LA - 2002-12) / Atego 1315 (OM 904 LA - 2012 >) / Atego 1418 (OM 904 LA - 2005-12) / Atego 1518 (OM 904 LA - 2005-13) / Atego 1718 (OM 904 LA - 2005-12) / Atego 1719 (OM 904 LA - 2013 >) / Atego 1725 (OM 906 LA - 2005-11) / Atego 1728 (OM 926 LA - 2007-10) / Atego 2425 (OM 906 LA - 2005-12) / Atego 2428 (OM 926 LA - 2007-11) / Axor 1933 (BlueTec 5) (OM 926 LA - 2012 >) / Axor 1933 S (OM 926 LA - 2005-11) / Axor 2035 S (OM 457 LA - 2005-11) / Axor 2040 S (OM 457 LA - 2005-11) / Axor 2041 (BlueTec 5) (OM 457 LA - 2012 >) / Axor 2044 S (OM 457 LA - 2006 >) / Axor 2533 (6x2) (OM 926 LA - 2005-11) / Axor 2533 (BlueTec 5) (OM 926 LA - 2012 >) / Axor 2544 S (6x2) (OM 457 LA - 2006 >) / Axor 2640 S (6x4) (OM 457 LA - 2006-11) / Axor 2644 (BlueTec 5) (OM 457 LA - 2012 >) / Axor 2644 S (6x4) (OM 457 LA - 2005-11) / Axor 2826 (6x4) (OM 926 LA - 2006-11) / Axor 2831 (6x4) (OM 926 LA - 2006 >)	0915010	A0000901551 / A9060920305

Descrição	Aplicação	PN TRP	PN OEM
Filtro Direção	1938 LS (OM 457 LA - 1998 >) / Accelo 715 C (OM 612 LA - 2002-09) / Accelo 915 C (OM 904 LA - 2002-12) / Actros 2646 (OM 501 LA - 2010 >) / Actros 2646 LS (OM 501 LA - 2012 >) / Actros 2546 LS (OM 501 LA - 2010 >) / Actros 2546 (OM 501 LA - 2010 >) / Actros 2346LS (OM 501 LA - 2012 >) / Actros 2651 (OM 542 LA - 2005 >) / Actros 2655 (OM 542 LA - 2005 >) / Actros 4144 (OM 541 - 2003-08) / Actros 4160 (OM 542 LA - 2008 >) / Actros 4844 (OM 501 LA - 2010 >) / Actros 4844K (OM 501 LA - 2008 >) / Atego 1315 (OM 904 LA - 2012 >) / Atego 1418 (OM 904 LA - 2005-12) / Atego 1518 (OM 904 LA - 2005-13) / Atego 1718 (OM 904 LA - 2005-12) / Atego 1725 (OM 906 LA - 2005-11) / Atego 1728 (OM 926 LA - 2007-10) / Atego 2425 (OM 906 LA - 2005-12) / Atego 2428 (OM 926 LA - 2007-11) / Axor 1933 (BlueTec 5) (OM 926 LA - 2012 >) / Axor 1933 S (OM 926 LA - 2005-11) / Axor 2035 S (OM 457 LA - 2005-11) / Axor 2040 S (OM 457 LA - 2005-11) / Axor 2041 (BlueTec 5) (OM 457 LA - 2012 >) / Axor 2044 S (OM 457 LA - 2006 >) / Axor 2533 (6x2) (OM 926 LA - 2005-11) / Axor 2533 (BlueTec 5) (OM 926 LA - 2012 >) / Axor 2544 S (6x2) (OM 457 LA - 2006 >) / Axor 2640 S (6x4) (OM 457 LA - 2006-11) / Axor 2644 S (6x4) (OM 457 LA - 2005-11) / Axor 2826 (6x4) (OM 926 LA - 2006-11) / Axor 2831 (6x4) (OM 926 LA - 2006 >) / Axor 3340 / 3340 S / 3340 K (6x4) (OM 457 LA - 2005-11) / Axor 3344 / 3344 S / 3344 K (6x4) (OM 457 LA - 2006 >) / Axor 4140 K (6x4) (OM 457 LA - 2006-10) / Axor 4144 K (6x4) (OM 457 LA - 2006 >)	0915585	A0001842225 / A0004660204
Filtro Lubrificante	Actros 2646 (OM 501 LA - 2010 >) / Actros 2646 LS (OM 501 LA - 2012 >) / Actros 2546 LS (OM 501 LA - 2010 >) / Actros 2546 (OM 501 LA - 2010 >) / Actros 2346LS (OM 501 LA - 2012 >) / Actros 2651 (OM 542 LA - 2005 >) / Actros 2655 (OM 542 LA - 2005 >) / Actros 4144 (OM 541 - 2003-08) / Actros 4160 (OM 542 LA - 2008 >) / Actros 4844 (OM 501 LA - 2010 >) / Actros 4844K (OM 501 LA - 2008 >)	0915584	A5411840325 / A5411800009 / A5411800209 / A4571800009
Filtro Lubrificante - Elemento Primário	Axor 2035 S (OM 457 LA - 2005-11) / Axor 2040 S (OM 457 LA - 2005-11) / Axor 2041 (BlueTec 5) (OM 457 LA - 2012 >) / Axor 2044 S (OM 457 LA - 2006 >) / Axor 2544 S (6x2) (OM 457 LA - 2006 >) / Axor 2640 S (6x4) (OM 457 LA - 2006-11) / Axor 2644 (BlueTec 5) (OM 457 LA - 2012 >) / Axor 2644 S (6x4) (OM 457 LA - 2005-11) / Axor 3340 / 3340 S / 3340 K (6x4) (OM 457 LA - 2005-11) / Axor 3344 / 3344 S / 3344 K (6x4) (OM 457 LA - 2006 >) / Axor 4140 K (6x4) (OM 457 LA - 2006-10) / Axor 4144 K (6x4) (OM 457 LA - 2006 >)	0915016	A0001802109 / A0001802909 / A4571840125 / A4601800009
Filtro Lubrificante - Elemento Primário	Atego 1725 (OM 906 LA - 2005-11) / Atego 1728 (OM 926 LA - 2007-10) / Atego 2425 (OM 906 LA - 2005-12) / Atego 2428 (OM 926 LA - 2007-11) / Axor 1933 (BlueTec 5) (OM 926 LA - 2012 >) / Axor 1933 S (OM 926 LA - 2005-11) / Axor 2533 (6x2) (OM 926 LA - 2005-11) / Axor 2533 (BlueTec 5) (OM 926 LA - 2012 >) / Axor 2826 (6x4) (OM 926 LA - 2006-11) / Axor 2831 (6x4) (OM 926 LA - 2006 >)	0915017	A0001801709 / A9061800209 / A9061800309

Descrição	Aplicação	PN TRP	PN OEM
Filtro Lubrificante - Elemento Primário	Actros 2646 (OM 501 LA - 2010 >) / Actros 2646 LS (OM 501 LA - 2012 >) / Actros 2546 LS (OM 501 LA - 2010 >) / Actros 2546 (OM 501 LA - 2010 >) / Actros 2346LS (OM 501 LA - 2012 >) / Actros 2651 (OM 542 LA - 2005 >) / Actros 2655 (OM 542 LA - 2005 >) / Actros 4144 (OM 541 - 2003-08) / Actros 4160 (OM 542 LA - 2008 >) / Actros 4844 (OM 501 LA - 2010 >) / Actros 4844K (OM 501 LA - 2008 >)	0915468	1533847
Filtro Lubrificante - Elemento Primário	1938 LS (OM 457 LA - 1998 >)	0916404	A0001808109 / A4031800011 / A0021847725 / A0001843825
Filtro Secador De Ar	-	0917962	A0004291097, A00042937695
Filtro Separador De Combustível	1938 LS (OM 457 LA - 1998 >) / Accelo 715 C (OM 612 LA - 2002-09) / Accelo 915 C (OM 904 LA - 2002-12) /	0915023	A4570920001 / A4570920001KZ
Filtro Separador De Combustível	Actros 2646 (OM 501 LA - 2010 >) / Actros 2646 LS (OM 501 LA - 2012 >) / Actros 2546 LS (OM 501 LA - 2010 >) / Actros 2546 (OM 501 LA - 2010 >) / Actros 2346LS (OM 501 LA - 2012 >) / Actros 2651 (OM 542 LA - 2005 >) / Actros 2655 (OM 542 LA - 2005 >) / Actros 4144 (OM 541 - 2003-08) / Actros 4160 (OM 542 LA - 2008 >) / Actros 4844 (OM 501 LA - 2010 >) / Actros 4844K (OM 501 LA - 2008 >)	0915467	A0004771302
Filtro Separador De Combustível	Actros 2546, 2646, 2651 - OM 460 LA (2018>) / Atego 1726, 1729, 1730, 2426, 2430, 2730, 3026, 3030 - OM 926 LA BlueTec5 (2017>) / Axor 2036, 2041, 2544, 2644 - OM 457 LA BlueTec5 (2017 >)	0916483	A0004779915 / A0004779915KZ
Filtro de Óleo Lubrificante	Caminhões: ATEGO, ACCELO, AXOR - 1016, 1316, 1718, 2426, 3030 Ônibus: LO, O371, O400, O500, OH1517	0916996	A9041800109
Filtro Secador De Ar	ACCELO, ATEGO, AXOR, ACTROS : 1624L / 1929L / 715C / 2346LS / 1315 / 1933	0917089	4300669 / A00042957950097
Filtro Secador De Ar	Caminhões: SÉRIE P, R, T (P124 / P360 / R112EW / R420 / T114 / T94) Ônibus: SÉRIE F, G, K, L (F113 / G380 / K270 / K310 / L113CL / L94)	0917090	1455253 / 2562323

Freios

Descrição	Aplicação	PN TRP	PN OEM
Compressor De Ar De Freio	AXOR 1933 - AXOR 2533 - AXOR 2831	1543818	A9061306115
Jogo De Reparo Compressor	AXOR OM457	0915616	A0021300615
Kit de reparo		1543828	
Kit de reparo		1543842	
Kit De Reparo Da Pinça De Freio	AXOR: 1933 - 2035 - 2040 - 2044 - 2533 - 2540 - 2544 - 2640 - 2644 - 3340 - 3344 - 4140 - 4144	1543829	K002872
Kit De Reparo Da Válvula De Proteção De 4 Vias	AXOR 1933 - AXOR 2035 - AXOR 2040 - AXOR 2044 - AXOR 2533 - AXOR 2540 - AXOR 2544 - AXOR 2640 - AXOR 2644 - AXOR 3340 - AXOR 3344 - AXOR 4140 - AXOR 4144 -	1543802	A0004207571
Kit De Reparo De Válvula 4 Vias	1938 S - 1944 S - LS 1938	1543803	I1311630062
Kit De Reparo Do Secador De Ar	AXOR 1933 - AXOR 2036 - AXOR 2041 - AXOR 2533 - AXOR 2540 - AXOR 2544 - AXOR 2644 - AXOR 3131 - AXOR 3344 - AXOR 4144 -	1543811	A0004305015

Descrição	Aplicação	PN TRP	PN OEM
Kit De Reparo Do Secador De Ar	AXOR 1933 - AXOR 2036 - AXOR 2041 - AXOR 2533 - AXOR 2540 - AXOR 2544 - AXOR 2644 - AXOR 3131 - AXOR 3344 - AXOR 4144 -	1543812	A0004308015
Lona De Freio D Cobreq Mb/183	ATRON 1319/51 - LS 1634 - 1318 - 1420	0918146	3764233610
Lona De Freio D/T Cobreq Fd/59	ACCELO: 1016/31 - 1016/37 - 1016/44 - 815/31 - 815/37 - 815/44	0918149	A0014233110
Lona De Freio D/T Cobreq Mb/184	1418 - 1517 - 1718 - 1720 - 1721 - 1721S - 1723 - 2038 - 2240 - 2423B - 2423K - 2728 Atego: 1315 - 1418 - 1518 - 1718 - 1725 - 2425 - 2726. Atron: 1719 - 2324 - 2729 -	0918134	3454230610
Lona De Freio D/T Cobreq Mb/185	"AXOR: 3344 - 2831 B - 2831 K - 3131/36 - 3131/48 - 3341 K - 3341 P - 3341 S - 3344/33 - 3344/48 - 4141 K - 4144/33 - 2826 - 4140 K - 4144 K - 2831 - 3340 - 3344/33 - ATRON: 1719/36 - 1719/48 - 1319/51 - 1635/45 - 2324/51 - 2729/36 - 2729/48"	0918147	MB/185
Lona De Freio D/T Cobreq Mb/188	AXOR: 2826 - 2831 - 3340 - 3344 - 4140 - 4144	0918148	MB/188
Lona De Freio D/T Mb/184	1418 - 1517 - 1718 - 1720 - 1721 - 1721S - 1723 - 2038 - 2240 - 2423B - 2423K - 2728 Atego: 1315 - 1418 - 1518 - 1718 - 1725 - 2425 - 2726. Atron: 1719 - 2324 - 2729 -	0915129	3454230610
Lona De Freio D/T Mb/191	O 370 - O 371 - O 400 - O 500 - OH 1417 - OH 1418 - OH 1518	0918145	A3824232610
Regulador De Pressão	"1214 - 1318 - 1718 - 1720 - 712 - L 1218 - L 1316 - L 1317 - L 1318 - L 1414 - L 1418 - L 1614 - L 1618 - L 1620 - L 1621 - L 2013 - L 2014 - L 2213 - L 2214 - L 2215 - L 2216 - L 2217 - L 2219 - L 2220 - L 2225 - L 2314 - L 2318 - L 2325 - L 2638 - LA 1418 - LAK 1418 - LB 2217 - LB 2219 - LB 2318 - LB 2325 - LK 1214 - LK 1316 - LK 1317 - LK 1318 - LK 1414 - LK 1418 E - LK 1618 - LK 1621 - LK 2213 - LK 2214 - LK 2216 - LK 2217 - LK 2218 - LK 2219 - LK 2325 - LS 1625 - LS 1630 - LS 1632 - LS 1924 - LS 1929 - LS 1932 - LS 1933 - LS 1934 - LS 1935 - LS 1938 - LS 1941 - LS 2635 - LS 2638 - O 364 - O 370 R - O 370 RS - O 370 RSD - O 371 R - O 371 RS - O 371 RSD - O 371 UL - O 371 UP - O OO R - O 400 RS - O 400 RSD - O 400 RSL - O 400 UP - O 400 UPA - OF 1316 - OF 1318 - OF 1618 - OF 1620 - OF 1721 - OH 1318 - OH 1418 - OH 1419 - OH 1420 - OH 1421 - OH 1517 - OH 1518 - OH 1520 - OH 1621 - OH 1628 - OH 1635"	1543844	A0024318306
Válvula De Dreno Automático	Todos com Dreno Manual de Rosca M22x1.5	0916528	-
Válvula Relé	AXOR 1933 - AXOR 2035 - AXOR 2040 - AXOR 2044 - AXOR 2533 - AXOR 2540 - AXOR 2544 - AXOR 2640 - AXOR 2644 - AXOR 3340 - AXOR 3344 - AXOR 4140 - AXOR 4144	1543845	A6954297144

Motor

Descrição	Aplicação	PN TRP	PN OEM
BOMBA AGUA P/ MERCEDES-BENZ MOTOR 364A	MERCEDES-BENZ: 709 1990/1995 / 712 1990/1995 / 809 1990/1998 / 812 1990/2090 / 812 1990/1995 / 912 1990/2006 / 914 1981/2006	0917094	MERCEDES-BENZ: 3642000101 / 3642002001

Descrição	Aplicação	PN TRP	PN OEM
BOMBA AGUA P/ MERCEDES-BENZ MOTOR OM 926 / LA	Mercedes Benz: 1933s - 2533 - O500R	0915031	"906.200.42.01 - MERCEDES-BENZ 906.200.48.01 - MERCEDES-BENZ 906.200.57.01 - MERCEDES-BENZ"
Bomba D'água	"Atego: 1418 / 1518 / 1718 / 1725 / 1728 / 2425 Axor:2826 Motor OM 904LA/906LA/924LA"	0915030	"9042000201 - MERCEDES-BENZ 9042000701 - MERCEDES-BENZ 9042002201 - MERCEDES-BENZ 9042002501 - MERCEDES-BENZ 9042003201 - MERCEDES-BENZ"
BOMBA D'ÁGUA P/ MERCEDES-BENZ (C/ TAMPA TRAS.)	"L 1620 / LK 1620 Motor: OM 366LA"	0915048	"3662005601 (MERCEDES-BENZ) 3762000001 (MERCEDES-BENZ)"
BOMBA D'ÁGUA P/ MERCEDES-BENZ (S/ TAMPA)	1214 / 1218 / 1315 / 1318 / 1414 / 1418 / 1418 / 1614 / 1618 / 1620 / 1621 / 1714 / 1718 / 1721 / 1723 / 2314 / 2318 / 2418	0915045	"3662000401X - MERCEDES-BENZ 3662000701X -MERCEDES-BENZ"
BOMBA D'ÁGUA P/ MERCEDES-BENZ (S/ TAMPA)	Mercedes Benz: L 1620 / OF 1318 / OF 1620 / OF 1721 / OH 1420	0915047	"3762000001X (MERCEDES-BENZ) 3762000501 (MERCEDES-BENZ) 3762000601X (MERCEDES-BENZ)"
Bronzina Da Biela	Actros (2011 - 2022) / Atron 1635 / 1645 / Axor (2011 - 2022)	1543777	BG0010147-09060621
Bronzina Do Mancal	Atego Euro 3 / Atego Euro 5 / Atron Euro 5 / Axor Euro 3 / Axor Euro 5	1543781	A 926 033 01 01 / A9260330102
Bucha Da Biela	1215C / 1318 / 1718M / 2423K / 2428 / 2726 / 2716K / 712C / 914C / 915E / Accelo 915C / Atego 1315 / 1418 / 1518 / 1718 / 1725 / 2425 / Axor 2826 / L1218EL / L1418EL / L1620 EU3	1543613	A 906 038 06 50
Camisa Do Motor	Accelo Euro 5 / Atego Euro 5 / Atron Euro 5 (até 2018) / Axor Euro 5	1543779	KS 61244020
Camisa, Pistão E Anel	Accelo Euro 5 / Atego Euro 5 / Atron Euro 5 (até 2018) / Axor Euro 5	1543621	KO480320
Camisa, Pistão E Anel	Atego 1728 / 2428 / Axor 2533 / 2548 / 1933 / 1936 / L1623	1543627	A 926 037 26 01
Camisa, Pistão E Anel	Atron 1635 / 1645 / Axor (2011 - 2022)	1543628	A 457 037 20 01
Camisa, Pistão E Anel	Atron (2012 - 2022) / Axor (2011 - 2022)	1543629	A 457 037 20 01
Camisa, Pistão E Anel	1215C / 1318 / 1718M / 2423K / 2428 / 2726 / 2716K / 712C / 914C / 915E / Accelo 915C / Atego 1315 / 1418 / 1518 / 1718 / 1725 / 2425 / Axor 2826 / L1218EL / L1418EL / L1620 EU3	1543634	94931960

Descrição	Aplicação	PN TRP	PN OEM
Camisa, Pistão E Anel	1215C / 1318 / 1718M / 2423K / 2428 / 2726 / 2716K / 712C / 914C / 915E / Accelo 915C / Atego 1315 / 1418 / 1518 / 1718 / 1725 / 2425 / Axor 2826 / L1218EL / L1418EL / L1620 EU3	1543635	A 906 030 52 17 / KS 94931960
Camisa, Pistão E Anel	Atron (2012 - 2022) / Axor (2011 - 2022)	1543636	A 457 010 64 03
Camisa, Pistão E Anel	Atron / Axor (Motor OM457 LA / 2011-2022)	1543637	A4570300517 / A4570370201
Correia Poli-V	"Axor 2035 / 2040 / 2044 / 2533 / 2540 / 2544 / 2640 / 2644 / 3340 / 3344 / 4140 / 4144 Atron 1635 S"	0916491	9PK2295 / AO149976892
Correia Poli-V	Actros 2546 / 2651 / 3343 / 3358 / 4144 / 4844 / LK 1618 / LS 1935 / 2831 / 4144	0916493	9PK2340HD / 19932496
Correia Poli-V	Axor OM 457 LA	0916496	8PK1515HD
Correia Poli-V	Actros 2546 - 4844	0917976	11PK287IES
Correia Poli-V	Actros OM 501LA	0917984	8PK1215
Correia Poli-V	Actros OM 501 LA a partir de 2008	0917986	8PK1280
Correia Poli-V	Axor 1933 - 2533 - 2826 - 2831	0917987	8PK1365
Correia Poli-V	Axor Euro 4	0917988	8PK1610
Correia Poli-V	Axor Euro 4	0917989	8PK1620
Correia Poli-V	Axor 2036 - 2536 - 2544 - 3340 - 3344	0917990	8PK1654ES
Correia Poli-V	Mercedes Benz 1622 K / 1622 L / 1622 L / 1718 M / 2423 B / 2423 K / 712 C / 914 C / LO 915 / O500 M / OF 1417 / OF 1418 / OF 1519 / OF 1721 / OF 1722 M / OH 1418	1543594	8PK1420 / 2RK121725A
Correia Poli-V	Mercedes Benz Axor 2035 / 2040 / 2044 / 2540 / 2544 / 2640 / 2644 / 3340 / 3344 / 4140 / 4144	1543596	8PK1610
Correia Poli-V	Mercedes Benz 1728 / 2428 / O500 U	1543598	8PK1480HD
Correia Poli-V	Mercedes Benz Axor 2035 / 2040 / 2044 / 2540 / 2544 / 2640 / 2644 / 3340 / 3344 / 4140 / 4144	1543601	8PK1620
Correia Poli-V	"1318L ELETRÔNICO Accelo 1016 / 815 Atego 1419 / 1719 / 1726 / 2426 / 2429 Atron 2324 / 2729"	1543602	8PK1370
Correia Poli-V	1938 LS / 1938 S / 1944 S / 2638 L / 2638 LK / 2638 LS	1543605	8PK1600
Jogo De Anéis	Actros (Motor OM460 LA / 2011-2022) / Atron / Axor (Motor OM457 LA / 2005-2022) / 1938S / 1944S / 2638 / LS1938 / LS2638 (Motor OM457 LA / 1998-2006)	1543782	9260300024 / 9260300424 / 9260300824 / 9260370316 / 9260370618 / 9260371216
Jogo De Anéis De Pistão	Atego 1728 / 2428 / Axor 2533 / 2548 / 1933 / 1936 / L1622	1543778	9260300024 / 9260300424 / 9260300824 / 9260370316 / 9260370618 / 9260371216
Jogo De Arruela De Encosto	Accelo Euro 5 / Atego Euro 5 / Axor Euro 5	1543610	KS 79228600

Descrição	Aplicação	PN TRP	PN OEM
JOGO DE REPARO - MERCEDES-BENZ P/ BOMBA 0915030	MERCEDES-BENZ: 1215 - ano 1998 / 1218 - ano 1998 / 1318 - ano 2003/2004 / 1418 - ano 1998 / 1622 - ano 1998 / 1718 - ano 1998 / 1728 - ano 2003/2006 / 2423 - ano 1998 / 2428 - ano 1998 / 712 - ano 1998 / 914 - ano 1981 / ACCELO 915C - ano 2002/2012 / ATEGO 1315 - ano 2005/2010 / ATEGO 1518 - ano 2005/2012 / ATEGO 1725 - ano 2005/2012 / ATEGO 2425 - ano 2005/2012 / LO 914 - ano 1998 / LO 915 - ano 2004/2012 / O 500 - ano 1998 / O 500U - ano 2006/2012 / O 500M - ano 1998 / O 500R - ano 1998 / O 500U - ano 1998 / OF 1417 - ano 1999/2003 / OF 1418 - ano 2003/2012 / OF 1722 - ano 2004/2012 / OH 1417 - ano 1999/2003	0917093	MERCEDES-BENZ: 904.200.00.04 / 9042001901
Pistão Com Anéis	Accelo Euro 5 / Atego Euro 5 / Atron Euro 5 (até 2018) / Axor Euro 5	1543620	9260302418 / 9260302818 / 9260304118
Pistão Com Anéis	Atego 1728 / 2428 / Axor 2533 / 2548 / 1933 / 1936 / L1625	1543622	A9260302817
Pistão Com Anéis	Atego 1728 / 2428 / Axor 2533 / 2548 / 1933 / 1936 / L1625	1543623	A 926 037 26 01
Pistão Com Anéis	Atego 1728 / 2428 / Axor 2533 / 2548 / 1933 / 1936 / L1625	1543624	A 926 037 26 01
Pistão Com Anéis	Atego 1728 / 2428 / Axor 2533 / 2548 / 1933 / 1936 / L1625	1543625	9260373901 (0,60 HC -6)
Pistão Com Anéis	1215C / 1318 / 1718M / 2423K / 2428 / 2726 / 2716K / 712C / 914C / 915E / Accelo 915C / Atego 1315 / 1418 / 1518 / 1718 / 1725 / 2425 / Axor 2826 / L1218EL / L1418EL / L1620 EU3	1543630	A 906 037 61 01
Pistão Com Anéis	1215C / 1318 / 1718M / 2423K / 2428 / 2726 / 2716K / 712C / 914C / 915E / Accelo 915C / Atego 1315 / 1418 / 1518 / 1718 / 1725 / 2425 / Axor 2826 / L1218EL / L1418EL / L1620 EU3	1543631	A9060304017
Pistão Com Anéis	1215C / 1318 / 1718M / 2423K / 2428 / 2726 / 2716K / 712C / 914C / 915E / Accelo 915C / Atego 1315 / 1418 / 1518 / 1718 / 1725 / 2425 / Axor 2826 / L1218EL / L1418EL / L1620 EU3	1543632	A 903 030 40 17
REPARO DA BOMBA D'ÁGUA - MERCEDES-BENZ	"1418 / 1718A / 1718K / 1720 / 1720K / 1723 / 1723S / L 1620 / LK 1620 Motor: OM 366LA"	0915053	3762000804 (MERCEDES-BENZ)
Tensionador	"Axor 2533 / 2826 / 2831 1620 / 1728 / 2423 / 2428 / 2726 Atego 1728 / 1725 / 1726 / 1728 / 1729 / 2426 / 2428 / 2429 Motor OM 906LA / 926LA Atron 2324 / 2729"	0916492	T38711 / 9062002670
Tensionador	Axor 1933 - 2533 - 2826 - 2831	0917977	38075
Tensionador	Axor 1933 - 2533 - 2826 - 2831	0917979	38390
Tensionador	Axor OM 457LA (2540 / 3340 / 2036 / 2535 / 4141 / 2640 / 2638 / 4140 / 2040 / 2536 / 2641 / 2044 / 2035 / 2041 / 3341 / 3344 / 4144 / 2544 / 2644 / 2640 / 4141 - Atron 1635	0917993	T38542
Tensionador	Axor OM 457LA (modelos 2035, 2040, 2044, 3340, 4140	0917995	T38662

Descrição	Aplicação	PN TRP	PN OEM
Tensionador	"Axor 2533 / 2826 / 2831 1620 / 1728 / 2423 / 2428 / 2726 Atego 1728 / 1725 / 1726 / 1728 / 1729 / 2426 / 2428 / 2429 Motor OM 906LA / 926LA Atron 2324 / 2729"	0917997	T38711 / 9062002670
Válvula De Admissão	Accelo / Atego / Atron / Axor (OM 924 LA / OM 926 LA)	0916457	Mercedes-Benz: A9060500327
Válvula De Escape	"Ford Cargo 816 / 1317 /1319 / 1517 / 1519 / 1722 / 2423 / 2428 / 2429 / 2622 / 2623 / 2628 Volkswagen Constellation 13.170 / 15.170 / 17.220 / 24.220 / 24.280 /26.280"	0916453	Cummins: 3940734

Transmissão

Descrição	Aplicação	PN TRP	PN OEM
Anel Sincronizador 3A 4A E 5A Velocid	Accelo - 1016 4x2	0918029	Mercedes-Benz - A9792620034
ANEL SINCRONIZADOR DA 1ª VEL.	Mercedes-Benz: 1728 / 2423 BETONEIRA / 2423 CAÇAMBA - C/ TOMADA DE FORÇA / L1622 / L1624	0917026	MERCEDES-BENZ - A0012622234
CONJ. SINCRONIZADOR DA 1ª / 2ª VEL.	Mercedes-Benz: 710 / ACCELO 915C / LO712 (onibus) / LO812 (ônibus)	0917041	MERCEDES-BENZ - A0002602645
ENGRENAGEM DA 5ª VEL. DO EIXO PRINCIPAL	MERCEDES-BENZ: L1621 / L2318 / L2418 / LK1721	0917033	MERCEDES-BENZ - A0002625115
ENGRENAGEM MOTRIZ DO CONTRA EIXO	MERCEDES-BENZ: L1621 / L2318 / L2418 / LK1721	0917034	MERCEDES-BENZ - A0002639610
Kit de Embreagem 362mm	"Caminhão: 1214C - 1215C - 1218 - 1718C - 710C - 914C - 915 E ACELLO 1016 - 915C Atego 1315C - 1418 - 1518 - 1718 Ônibus: LO 914 -LO 915 - OF 1218"	1543296	Mercedes: 3400710015
Kit de Embreagem 395 mm	"Caminhão: 1622 - 1718M - 1725 Atego: 1718M Lixeiro - 1726 4x2 - 2425 - 2425M - 2426 - 2428 - 2324 Ônibus: O 500M - OF 1721 - 1722E - 1722M E - 1724 - 1724L - 1621L - 1722"	0915597	"A0072502404 A0202506503 A0202507603 A0202507703 A0242509801"
Kit de Embreagem 430 mm	"1938 - 1938 LS - 1938 S - 1944 - 1944 S Actros: 2546 LS 6x2 Estradeiro e Multiuso Atron: 2729B - 2729K - 2729P Axor: 1933 4x2 - 2035 4x2 - 2036 4x2 - 2040 4x2 - 2041 - 2044 - 2536 - 2540 - 2541 - 2544 - 2641 - 2826 - 2831 B - 2831 P - 2831 K - 3131 K - 3131 P"	0916439	Mercedes: 0072506504
Kit de Embreagem 430 mm	Caminhão: 1938 - 198 LS - 1938 S - 1944 - 1944 S - 2638 - 2638 S - 2726 Actros: 2546 LS 6X2 Estradeiro e Multiuso - 4844 8x4 Basculante - 2729B - 2729K - 2729P Axor: 1933 - 2035 - 2036 - 2041 - 2544 - 2640 - 2641 - 2644 Estradeiro e Multiuso - 2826 Plataforma - 2831 B - 2831 K - 2831 P - 3131 B - 3131 K - 3131 P - 3340 B - 3340 K - 3340 P - 3341 K - 3341 P - 3341 S - 3344 K - 3344 P - 3344 S - 4140 K - 4141 K - 4144 K	0916441	Mercedes: 0192508303 / 0072506504
Kit de Embreagem 430 mm	Onibus - O 500 RS - O 500 RS 1836 - O 500 RSD 2436 - O 500 RSD 2421 - O 500 RSD 2741	1543277	Placa de Pressão 008.250.99.04 e Disco 025.250.79.03

Descrição	Aplicação	PN TRP	PN OEM
Kit de Embreagem Bidisco	Mercedes Axor / Actros Caixas MBB G240 / G240-16 / G330-12	1536857	A0272501801
Servo De Embreagem	"Caminhão: 1725 - 1929 LS - 1933 LS - 1932 LS - 1935 LS - 1941 L - 2325 L Ônibus: O 370 - O 370 R - O 370 RSD - O 371 - O 371 R - O 370 RSD - O 371RSE - O 371 RSL - O 371 U - O 371 UP - O 400 - O 400 R - O 400 RSD - O 400 RSL - O 500 M - O 500 R - OF 1119 - OF 1218 - OF 139 - OF 1417 - OF 1418 - OF 1618 - OF 1620 - OF 1620 Plus - OF 1621 - OF 1622 - OH 1421 H - OH 1621 L "	1543310	A0012955607
Servo De Embreagem	"Caminhão: 1935L - 1941L Ônibus: O 371 RS - O 371 RSD - O 371RSE - O 371RSL - O 400 RS - O 400 RSD - OH 1625L - OH 1628 L - OH 1635 L"	0916427	A9700511630
Servo de Embreagem	Actros: 2546 - 2646 - 2655 - 4844	0916431	A0002500062 / A0002500562
Servo De Embreagem	Atego 1418 / Atego 1718 / Atego 1725 / 1518 / 1620L / 1622L / 1625L / 1630LS / 1929LS / 1932LS / 1933LS / 1941L / 2325L / 2325LB / 2325LK / 2635LS	0917951	A0012955607
Servo De Embreagem	"Caminhão: 1938S - 1944S Axor: 1933 - 2036 - 2533 - 3341 - 3344 - 4141 - 4144 Ônibus: O 500 R - O 500 RS - O 500 RSD"	1543284	A0002540047
SINCRONIZADOR 3A E 4A VELOCIDADES	Mercedes Accelo - 1016 4x2 - 815 4x2	0918031	Mercedes-Benz - A9792620035
SINCRONIZADOR DA 1A E 2A VELOCIDADE - CONJUNTO (BOOSTED)	Mercedes-Benz: ACCELO 1016 4X2 / ACCELO 815 4X2	0918030	MERCEDES-BENZ - A9792620135





30

est. 1994

UM LEGADO DE CONFIANÇA E INOVAÇÃO

LÍDER MUNDIAL EM PEÇAS MULTIMARCAS



ACESSE O SITE E CONFIRA!

Peças Scania



Scania



Cabin and Accessories

Descrição	Aplicação	PN TRP	PN OEM
Compressor De Ar Condicionado	PGR E5	0915523	1888032
Climatizador Série 6 UP Micro R6	-	0916423	-
Climatizador Scania NTG 2019	-	0917866	-
Compressor De Ar Condicionado	PGR E3	0917874	1853081

Eixo

Descrição	Aplicação	PN TRP	PN OEM
Cruzeta Junta Uni 5 12072X	1924 - 113E - P50	0916355	801030
Cruzeta Junta Uni 5 12276X	BR111 - BR115 - BR116 - F112 - F113 - K112 - K113 - KT112 - L101 - L110 - L111 - L113 - LK111 - LKS111 - LKT141 - LS101 - LS110 - LS111 - LT111 - R 142 - R112 - R142 - S112 - T112 - T113 - T142	0916351	178258 - 264043 - 550612
Cruzeta Junta Uni 5 12278X	L110 - L111 - L113 - LK111 - LK141 - LKS111 - LKS141 - LKT141 - LS110 - LS111 - LT111 - R 142 - R112 - R142 - T112 - T113 - T142	0916352	264044
Kit De Reparo	-	1544197	22150837S
Kit De Reparo	-	1544201	22150781S
Kit De Reparo	-	1544257	25208 01
Kit Embuchamento C/ Bucha Bimetal 53Mm	112 H/HS/HW - 113 T/TL/CL - 113/143H - 142 H/HS/HW - K 112 T/TL/CL	0915306	550714
Mancal De Cruzeta (57 Mm)	T113 - P114 - R114 - T114 - T124 - P40 - P93 - 994	0915225	1524672
Meio Para-Lama	S4 e S5 DD-TE Preto Ch 4,5	0915568	1357600
Meio Paralama Sc S4 Dd/Te Preto Ch 4,5	S4 DD/TE Preto Ch 4,5	0917718	006577
Rolamento - Cubo Da Roda	PGRT	1540214	2310169
Rolamento Conjunto Maf 32308	101 - 110 - 111 - 112 - 113 - 115 - 116- 142 143 - 75 - 76	0916328	802760
Rolamento Conjunto Maf 32311	101 - 110 - 111 - 112 - 113 - 115 - 116- 142 143 - 75 - 76	0916298	802751
Rolamento Conjunto Maf 39580 39528	112 - 113 - 115 - 116 -142 - 143	0916310	0802721
Rolamento Conjunto Maf 482 472	112 - 113 - 115 - 116 -142 - 143	0916325	802725
Rolamento Conjunto Maf 575 572X	112 - 115 - 116 -142	0916323	802727

Filtros

Descrição	Aplicação	PN TRP	PN OEM
Filtro De Ar - Elemento Primário	124 P/R/T (DSC12 - 2006 >) / G380 (DI2-17 - 2006 >) / G380 (DC12-17 - 2008 >) / G440 (DT12-18 - 2006 >) / P340 (DC11-03 - 2004 >) / P420 (DC12-01 - 2004 >) / R420 (DC12-01 - 2005 >) / R420 (DC12-06 - 2006 >)	0915003	1423414 / 1872152

Descrição	Aplicação	PN TRP	PN OEM
Filtro De Ar - Elemento Primário	G400 (DC13-113 - 2010 >)	0915471	1869993 / 1421022
Filtro De Ar - Elemento Primário	P270 (DC9-20 - 2004 >)	0915513	1335679 / 1728667
Filtro De Ar - Elemento Primário	G380 (DC12-17 - 2008 >) / P270 (DC9-12 - 2006 >) / P310 (DC9-21 - 2004 >) / P310 (DC9-11 - 2006 >) / P340 (DC11-08 - 2006 >) / P420 (DC12-06 - 2006 >) / R480 (DC16-02 - 2005 >)	0915521	1485592
Filtro De Ar - Elemento Secundário	G380 (DC12-17 - 2008 >)	1543681	175 9847
Filtro De Ar - Elemento Secundário	124 P/R/T (DSC12 - 2006 >) / G380 (D12-17 - 2006 >) / G440 (DT12-18 - 2006 >)	1543696	0000137
Filtro De Ar Da Cabine	G380 (D12-17 - 2006 >) / G380 (DC12-17 - 2008 >) / R440 (DT12-18 - 2006 >) / R480 (DC16-02 - 2005 >)	0917666	1770813 / 1913500
Filtro de Ar da Cabine	Scania NTG	1541999	2095029
Filtro De Arla	124 P/R/T (DSC12 - 2006 >) / G380 (D12-17 - 2006 >) / G380 (DC12-17 - 2008 >) / G400 (DC13-113 - 2010 >) / G440 (DT12-18 - 2006 >) / P270 (DC9-20 - 2004 >) / P270 (DC9-12 - 2006 >) / P310 (DC9-21 - 2004 >) / P310 (DC9-11 - 2006 >) / P340 (DC11-03 - 2004 >) / P340 (DC11-08 - 2006 >) / P420 (DC12-01 - 2004 >) / P420 (DC12-06 - 2006 >) / R420 (DC12-01 - 2005 >) / R420 (DC12-06 - 2006 >) / R440 (DT12-18 - 2006 >) / R480 (DC16-02 - 2005 >)	1532486	2544995
Filtro De Combustível	124 P/R/T (DSC12 - 2006 >) / G380 (D12-17 - 2006 >) / P340 (DC11-03 - 2004 >)	0915007	1411894/1763776
Filtro De Combustível	P420 (DC12-01 - 2004 >) / R420 (DC12-01 - 2005 >) / R420 (DC12-06 - 2006 >)	0915008	1372444
Filtro De Combustível	G380 (DC12-17 - 2008 >) / G440 (DT12-18 - 2006 >) / P270 (DC9-20 - 2004 >) / P270 (DC9-12 - 2006 >) / P310 (DC9-21 - 2004 >) / P310 (DC9-11 - 2006 >) / P340 (DC11-08 - 2006 >) / P420 (DC12-06 - 2006 >) / R440 (DT12-18 - 2006 >) / R480 (DC16-02 - 2005 >)	0915470	1429059 / 1873018
Filtro De Óleo Da Transmissão	124 P/R/T (DSC12 - 2006 >) / G440 (DT12-18 - 2006 >) / P270 (DC9-20 - 2004 >) / P270 (DC9-12 - 2006 >) / P310 (DC9-21 - 2004 >) / P310 (DC9-11 - 2006 >) / P340 (DC11-03 - 2004 >) / P340 (DC11-08 - 2006 >) / P420 (DC12-01 - 2004 >) / P420 (DC12-06 - 2006 >) / R420 (DC12-01 - 2005 >) / R420 (DC12-06 - 2006 >) / R440 (DT12-18 - 2006 >) / R480 (DC16-02 - 2005 >)	0915550	1301696 / 1768402 / 2002705
Filtro Direção	124 P/R/T (DSC12 - 2006 >) / G380 (D12-17 - 2006 >) / G380 (DC12-17 - 2008 >) / G440 (DT12-18 - 2006 >) / P270 (DC9-20 - 2004 >) / P270 (DC9-12 - 2006 >) / P310 (DC9-21 - 2004 >) / P310 (DC9-11 - 2006 >) / P340 (DC11-03 - 2004 >) / P340 (DC11-08 - 2006 >) / P420 (DC12-01 - 2004 >) / P420 (DC12-06 - 2006 >) / R420 (DC12-01 - 2005 >) / R420 (DC12-06 - 2006 >) / R440 (DT12-18 - 2006 >) / R480 (DC16-02 - 2005 >)	0915585	1953094 / 153468

Descrição	Aplicação	PN TRP	PN OEM
Filtro Lubrificante - Elemento Primário	124 P/R/T (DSC12 - 2006 >) / G380 (D12-17 - 2006 >) / G380 (DC12-17 - 2008 >) / G440 (DT12-18 - 2006 >) / P270 (DC9-20 - 2004 >) / P270 (DC9-12 - 2006 >) / P310 (DC9-21 - 2004 >) / P310 (DC9-11 - 2006 >) / P340 (DC11-03 - 2004 >) / P340 (DC11-08 - 2006 >) / P420 (DC12-01 - 2004 >) / P420 (DC12-06 - 2006 >) / R420 (DC12-01 - 2005 >) / R420 (DC12-06 - 2006 >) / R480 (DC16-02 - 2005 >)	0915015	1117285 / 1347726 / 2059778
Filtro Lubrificante - Elemento Primário	G400 (DC13-113 - 2010 >) / R440 (DT12-18 - 2006 >)	0916357	2037556
Filtro Lubrificante - Elemento Primário	NTG (410-540 cv - DC13 - 2019 >) / NTG (360 cv - DC09 - 2019 >) / NTG (410-540 cv - DC13 - < 2019) / NTG (360 cv - DC09 - < 2019)	1537041	1742037 / 2037556 / 2022275 / 2625884 / 1742032
Filtro Sec ar + sep oleo	Scania SERIE 5, SERIE G, SERIE P, SERIE R, SERIE 4, NTG	1527759	1774598 / 2081360 / 2307617 / 2562323 / 2484686
Filtro Separador De Combustível	124 P/R/T (DSC12 - 2006 >) / G380 (D12-17 - 2006 >) / G380 (DC12-17 - 2008 >) / G440 (DT12-18 - 2006 >) / P270 (DC9-20 - 2004 >) / P270 (DC9-12 - 2006 >) / P310 (DC9-21 - 2004 >) / P310 (DC9-11 - 2006 >) / P340 (DC11-03 - 2004 >) / P340 (DC11-08 - 2006 >) / P420 (DC12-01 - 2004 >) / P420 (DC12-06 - 2006 >) / R420 (DC12-01 - 2005 >) / R420 (DC12-06 - 2006 >) / R440 (DT12-18 - 2006 >) / R480 (DC16-02 - 2005 >)	0915022	1518512
Kit Filtros De Combustível	NTG (410-540 cv - DC13 - 2019 >) / NTG (360 cv - DC09 - 2019 >)	1533958	2022754 / 2878847
Kit Filtros de Combustível	NTG: R 500 (Motor DC13 146 - 500cv) / SERIE P, G, R, S (G410A / P320A / R560A Highline / S500A)	0916995	2878847
Filtro de Combustível	SERIE G, K, P, R, (05 > 19) - R420 / G380 / K230 / P310 / P420 / R500	0917088	1873018
Filtro de Óleo Lubrificante	SERIE G, K, P, R, S (R360 / G400 / K400 / P250 / P450 / R500)	0917091	1742032 / 2037556

Freios

Descrição	Aplicação	PN TRP	PN OEM
Diafragma Da Cuica	T 112 - 113 - 142(4X2-6X2-6X4)	0691763	1320138
Kit De Reparo Do Compressor	PGR	1543826	K018809
Lona De Freio D Cobreq Sv/230	Série 4 (124) e Série 5 (PGR)	0918135	SV/230
Lona De Freio D Sv/230	Série 4 (124) e Série 5 (PGR)	0915131	SV/230
Lona De Freio T Cobreq Sv/231	Série 4 (124) e Série 5 (PGR)	0918136	SV/231
Lona De Freio T Sv/231	Série 4 (124) e Série 5 (PGR)	0915132	SV/231
Válvula De Dreno Automático	Todos com Dreno Manual de Rosca M22x1.5	0916528	-

Motor

Descrição	Aplicação	PN TRP	PN OEM
Arruela De Encosto	PGR DC13 (2012 - 2022) / Séries: 3 (114) / 4 (124)	1543614	1444619 / AE-175-J STD

Descrição	Aplicação	PN TRP	PN OEM
Bomba D'água	Scania PGR Euro 3	0915028	"1508533 - SCANIA 1353072 - SCANIA 570951 - SCANIA 551355 - SCANIA"
BOMBA D'ÁGUA P/ SCANIA MOTOR DC13	Scania PGR Euro 5 (DC13)	0915527	"1.884.327 - SCANIA 2006397 - SCANIA 2224112 - SCANIA"
Bomba De Arla Denox	Scania PGR euro 5	0916379	1884225
Bronzina Central	PGR DC13 (2012 - 2022) / Séries: 3 (114) / 4 (124)	1543787	BC0760093- 00061421
Bronzina Da Biela	PGR DC13 (2012 - 2022)	1543784	1534496 / BB-708-J STD
Bucha Da Biela	PGR DC13 (2012 - 2022)	1543786	BG-1212-J-STD-SEMI
Bucha Do Comando De Válvulas	PGR DC13 (2012 - 2022) / Séries: 3 (114) / 4 (124)	1543785	EC0760141- 09060721
Camisa Do Cilindro	G380 - G420 (2008 - 2012) / P420 (2008 - 2016) / R380 (2010 - 2012) / R420 (2009 - 2012) / P270 (2008 - 2011) / P310 (2005 - 2011) / P340 (2008 - 2011) / P420 (2008 - 2016) / R124 2010 /	1543617	1917101 / 1917101
Camisa Do Motor	G420 DC12 / P114 DSC11 / P124 DSC12 / P420 DSC12 / R124 DSC12 / R420 DSC12 / T114 DSC11 / T124 DSC12	1543616	1484492 / 1444941
Camisa Do Motor	PGR DC13 (2012 - 2022)	1543618	C-9720 STD
Camisa, Pistão E Anel	DSC-12 01 euro II / DSC-12 02 euro II / DSC-12 05 euro II / DC-12.01 euro III / DC-12.02 euro III	1543638	550299
Camisa, Pistão E Anel	DSC-12 01 euro II / DSC-12 02 euro II / DSC-12 05 euro II / DC-12.01 euro III / DC-12.02 euro III	1543639	550299
Camisa, Pistão E Anel	DSC-12 01 euro II / DSC-12 02 euro II / DSC-12 05 euro II / DC-12.01 euro III / DC-12.02 euro III	1543640	551349
Camisa, Pistão E Anel	G380 - G420 (2008 - 2012) / P420 (2008 - 2016) / R380 (2010 - 2012) / R420 (2009 - 2012)	1543642	1791650
Camisa, Pistão E Anel	PGR DC13 (2012 - 2022)	1543644	2172169 / K-9720 STD
Correia Poli-V	Scania R-114	0915317	8PK1580 / 1389083
Correia Poli-V	Scania R-124	0915353	1389029 / 8PK1540
Correia Poli-V	Scania R-124	0915354	1389028 / 8PK1980
Correia Poli-V	Scania P-124 / T-124	0915385	8PK2125
Correia Poli-V	Scania P-124	0915540	8PK2135HD
Correia Poli-V	R380 6x4	0915541	10PK2473ES
Correia Poli-V	Scania - R124 / T120 / T124	1543593	8PK1538HD / 8PK1538
Correia Poli-V	Scania P-124 / T-124	1543600	8PK1500
Jogo De Anéis	G420 DC12 / P114 DSC11 / P124 DSC12 / P420 DSC12 / R124 DSC12 / R420 DSC12 / T114 DSC11 / T124 DSC12	1543783	550255
Jogo De Anéis	PGR DC13 (2012 - 2022)	1543790	AC.8953.00
Módulo De Dosagem	Scania 124 PGR	0916485	O444011026
Polia	G380 / G420 / P310 / P340	0915414	APV1119 / 1475155
Tensionador	R124 / R114 / T114 / T124	0915418	APV1057 / 1354395

Descrição	Aplicação	PN TRP	PN OEM
Tensionador	PGR EURO 5	0917992	T36530
Válvula admissão 45° PGR DC11/DC12/DC9	G / P / R - D9 / D11 / D12 12L - 4V ; G / P / R - DC11 11L 4V ; G / P / R - DC12 - 12L 4V ; G / P / R - DC9 - 9L 4V	0917004	-
VÁLVULA ADMISSÃO 70° - P/ SCANIA MOTOR DSC12	Série 4 / T / R / K / P - Motor DSC 12 12L - 4V	0917002	-
Válvula Dosadora De Arla	Scania 124 PGR	0916484	1753208
Válvula escape 45° - Scania motor DSC12	Série 4 / T / R / K / P - Motor DSC 12 12L - 4V	0917006	-
Válvula escape 45° PGR DC11/DC12/DC9	G / P / R - D12 (420 a 470HP) 12L - 4V ; G / P / R - D9 / D11 / D12 12L - 4V ; G / P / R - DC11 11L 4V ; G / P / R - DC12 - 12L 4V ; G / P / R - DC9 9L 4V	0917003	-
VÁLVULA ESCAPE 60° PGR 4 RASGOS - P/ SCANIA MOTOR DC13/DC12	"G / P / R - DC13 13L - 4V ; K 360 - D13 13L - 4V ; K 400 - D13 13L - 4V ; K 440	- D13 13L - 4V"	0917005

Suspensão

Descrição	Aplicação	PN TRP	PN OEM
Amortecedor Cabine Dianteira	Cabine G - Euro 5	1541172	1424227
Amortecedor Cabine Dianteira	Cabine P - Euro 5	1541178	1466184
Amortecedor Cabine Traseira	Cabine P - Euro 5	1541478	1761376 - 1761377
Bolsa Pneumática	T-124 - P-94 - R-420 - R-470 - R-500 até 2008	1529756	095.0366 - ST 017
Bolsa Pneumática	PGR Série IV	1543341	1424231
Bolsa Pneumática	Série IV	1543363	1381919 - 1476415
Bolsa Pneumática	PGR Série V	1543518	1903608 - 1944314
Bolsa Pneumática	PGR Série V	1543518	1903608 - 1944314
Bolsa Pneumática	Série IV	1543363	1381919 - 1476415
Bolsa Pneumática	T-124 - P-94 - R-420 - R-470 - R-500 até 2008	1529756	095.0366 - ST 017

Transmissão

Descrição	Aplicação	PN TRP	PN OEM
Embreagem Scania Euro 5	SCANIA SERIE 5, SERIE G, SERIE P, SERIE R, SERIE4	1536858	574917 / 574977
Kit De Embreagem 430 Mm	PGR Euro 5 - Caixa Automatizada (Opticruise)	0915458	"1763155 - 2085863 - 2164195"
Kit De Embreagem 430 Mm	"Caminhão PGR Euro 3 até 2007 - G420 - G440 - G470 Serie IV: R114 -R124 - P94 -P114 -P124 - T114 - T124 Ônibus: K124 - K270 - K310 - K340 - K380 - K420 - K94"	0916440	Scania - 1321259 - 1321254 - 1113870 - 1929397 - 1749123
Kit de Embreagem 430 mm	PGR Euro 3 a partir de 2007 - Caixa Manual	0917857	Scania - 2164195
Servo de Embreagem	"Caminhão: P114 - P 94 - R114 - T114 - T124 Ônibus: K 124 - K 94 - Ônibus Série 4"	1543290	1421186 - 1454590 - 1469161 - 1513717
Servo de Embreagem ECA	PGR Euro 5 Opticruise	0917541	2612292 - 2450508

Peças Volvo



Volvo



Cabin and Accessories

Descrição	Aplicação	PN TRP	PN OEM
Compressor De Ar Condicionado	FH 13 E5	0915522	20587125
Compressor De Ar Condicionado	FH12 - FM12	0917875	20538307

Eixo

Descrição	Aplicação	PN TRP	PN OEM
Anel De Ajuste (Acabado)	MT 150	0917581	2214S279
Anel De Ajuste Ld	EV 91	0917614	1523737
Anel De Ajuste Le	EV 91	0917613	1523736
Anel De Retenção Da Luva	EV 91	0917611	1522102
Anel Elastico	EV 91	0917617	914470
Arruela .629	EV 91	0917597	941912
Arruela 21,0	EV 91	0917598	946304
Arruela De Encosto Do Planetário	EV 91	0917605	1523185
Arruela De Encosto Dos Planetários	MT 150	0917575	1229Z3016
Arruela De Encosto Dos Satélites	EV 91	0917602	1229V5118
Barra Da Direção	-	1544284	26058 01
Barra Da Direção	-	1544496	25671 01
Barra Da Direção	-	1544526	35270 01
Caixa Do Diferencial Conjunto	MT 150	0917570	A2 3200G2035
Caixa Do Diferencial Conjunto	EV 91	0917593	A2 3200R2228
Caixa Do Pinhão Com Rolamentos - Mt150	MT 150	0917549	A-3226C1771
Caixa Do Pinhão-Conjunto	EV 91	0917624	122522
Caixa Do Pinhão-Conjunto	EV 91	0917625	122559
Caixa Dos Satélite	VM 260 - VM 270 (Eixo MD 145)	0916220	A3235N2380 - 20767532
Caixa Dos Satélites (4.89 A 7.17)	VM 310 - VM 330 (Eixos MS 168 - MD 168 - MS 160 - MS 165 - MR 168)	0916134	38580 - 20768537
Caixa Dos Satélites (3.42 - 4.10)	VM 260 (Eixos MD 145 - MR 145)	0916127	22263 - 21155762
Caixa Dos Satélites (3.42 A 4.10)	VM 210 - VM 240 - VM 260 - VM 270 (Eixos MS 145 - MD 145 - MR 145 - MR 14X)	0916131	38324 - 21155785
Caixa Dos Satélites (3.91 A 4.56)	VM 310 - VM 330 (Eixos MS 168 - MD 168 - MS 160 - MS 165 - MR 168)	0916133	38579 - 20768534
Caixa Dos Satélites (4.33 A 7.16)	VM 210 - VM 240 - VM 260 - VM 270 (Eixos MS 145 - MD 145 - MR 145 - MR 14X)	0916128	22264 - 20521379

Descrição	Aplicação	PN TRP	PN OEM
Caixa Dos Satélites (4.33 A 7.16)	VM 210 - VM 240 - VM 260 - VM 270 (Eixos MS 145 - MD 145 - MR 145 - MR 14X)	0916132	38325 - 20521377
Caixa Dos Satélites Com Parafuso (4.89 A 6.83)	VM 310 - VM 330 (Eixo MS 168 - MR 168 - MD 168 - MS 160 - MS 165)	0916203	A 3235G2113 - 20768545
Caixa Dos Satelites E Parafusos (Vazia)	MT 150	0917572	A 3235S2437
Caixa Dos Satélites Vazia Sem Parafuso(Diff-Lock)	VM 310 - VM 330 (Eixo MS 168)	0916201	A 3235C2109 - 20758022
Caixa Dos Satelites- Conjunto Vazia	EV 91	0917599	A 3235X2754
Caixa Suporte Ld	VM 210 - VM 240 - VM 260 - VM 270 (Eixos MS240 - MS 245)	0915185	3280J8304 - 20565241
Caixa Suporte Le	VM 210 - VM 240 - VM 260 - VM 270 (Eixos MS240 - MS 245)	0915186	3280U8315 - 20565240
Calco (0,125 Espessura)	MT 150	0917584	2803J3130
Calco (0,200 Espessura)	MT 150	0917585	2803K3131
Calco (0,500 Espessura)	MT 150	0917586	2803L3132
Calco Da Caixa Do Pinhão	EV 91	0917618	028889
Calco Da Caixa Do Pinhão	EV 91	0917619	028890
Calco Da Caixa Do Pinhão	EV 91	0917621	028892
Calco Da Caixa Do Pinhão	EV 91	0917623	028894
Conjunto De Rolamento - Ev91	EV 91	0917561	098545
Coroa E Pinhão - Conjunto 3.10/1	EV 91	0917552	139718
Coroa E Pinhão - Conjunto 3.44/1	EV 91	0917553	139717
Coroa E Pinhão 3.78/1 (34 X 9 - C/ Rol.)	MT 150	0917576	E667
Coroa E Pinhão 4.13/1 (C/ Rol.)	MT 150	0917577	E668
Coroa E Pinhão Com Rolamento 3.09 (34X11)	MT 150	0917550	E665
Coroa E Pinhão Com Rolamento 3.40	MT 150	0917551	E666
Coroa E Pinhão Com Rolamento 3.40	FH 6x4 (400/480/520/540) - FM 6x4T (400/480/520/540)	0917559	E655
Coroa e Pinhão Conjunto Red. 4.11/1 - 37X9	VM 260 (6X4) - VM 270 (6X4) - VM 270 (8X4)	0916215	21155751
Coroa e Pinhão Conjunto Repos. 4.10/1 41X10	VM 310 - VM 310 (6X4)	0916224	20960463
Cruzeta Do Diferencial	EV 91	0917603	1523170
Cruzeta Junta Uni 5 310X	B10M - B58	0916343	3319735 / 6885182
Defletor Óleo Do Diferencial (Chicana)	EV 91	0917627	049091
Espacador Do Pinhão *22.36*	EV 91	0917635	1523210

Descrição	Aplicação	PN TRP	PN OEM
Espacador Do Pinhão *22.40*	EV 91	0917629	1523198
Espacador Do Pinhão *22.44*	EV 91	0917630	1523200
Espacador Do Pinhão *22.48*	EV 91	0917631	1523202
Espacador Do Pinhão *22.52*	EV 91	0917632	1523204
Espacador Do Pinhão *22.56*	EV 91	0917633	1523206
Espacador Do Pinhão *22.60*	EV 91	0917634	1523208
Espacador Do Pinhão *22.68*	EV 91	0917636	1523212
Espacador Do Pinhão *22.72*	EV 91	0917637	1523214
Espacador Do Pinhão *22.76*	EV 91	0917638	1523216
Espacador Do Pinhão *23.12*	EV 91	0917639	1523592
Espacador Do Pinhão *23.16*	EV 91	0917640	1523594
Espacador Do Pinhão *23.20*	EV 91	0917641	1523596
Espacador Do Pinhão *23.24*	EV 91	0917642	1523598
Haste Da Direção	-	1544598	27623 01
Kit Embuchamento - 805732 - Std	F10 - F12 - F16 - F7 - FH 12 - NH12	0915304	3090266
Kit Embuchamento - 805741 - Std	FH 12 - NH 12	0915297	8127759
Kit Embuchamento - 805742 - Std	FH 12 - NH 12	0915300	85108338
Kit Reparo De Engrenagem Satélite. Ev91	MT 150	0917573	E256
Kit Reparo De Engrenagem Satélites Ev91	EV 91	0917600	805931
LUVA DE TRAVAMENTO-EXTERNA (ACABADA)	FH 12 - FH 13 - FM 13 - NH 12 para Eixo EV 91 (RS1356SV)	0917852	1523357
LUVA DE TRAVAMENTO-EXTERNA (ACABADA)	FH e FM para Eixo MD 150 (RTS2370A)	0917854	20366536
Luva De Travamento-Interna (Acabada)	MT 150	0917853	1522099
Meio Para-Lama	FH Novo DD-TE	0915569	21094392
Meio Para-Lama	Novo FH	0915571	21094388
Meio Para-Lama Fh Novo	FH Novo DE-TD	0915570	21094391
Meio Paralama VI Fh/Nh Ch 5,5	FH/NH Ch 5,5	0917705	006515
Parafuso 15,87	EV 91	0917596	963320
Parafuso De Empuxo Da Coroa	EV 91	0917645	1672212
Parafuso De Encosto Da Coroa (M22)	MT 150	0917591	41X1642
Parafuso Flangeado M16 X 40	MT 150	0917578	41X1104
Parafuso M16	EV 91	0917606	1524672

Descrição	Aplicação	PN TRP	PN OEM
Parafuso M16 X 40.0	MT 150	0917589	41X1422
Parafuso M20	EV 91	0917595	1673620
Paralama Randon 3/4	Randon 3/4	0917744	006648
Paralama Traseiro Fh13	FH 13	0915572	20493900
Paralama VI Fh/Nh Ch 5,5	FH/NH Ch 5,5	0917710	006623
Planetário Do Diferencial (Acabado)	MT 150	0917574	2234P1108
Planetário Do Diferencial (Acabado)	EV 91	0917604	2234K1363
Porca M22 - Encosto Coroa	MT 150	0917592	40X1016
Presilha Para-Lama Fh Novo	FH Novo	0915581	006640
Protetor Interno Meio Para-Lama Fh Novo	FH Novo	0917815	008085
Rolamento	VM 260 (4x2 - 6x2 -6x4)	0916236	85107112
Rolamento	VM 260 (4x2 - 6x2 -6x4)	0916237	85135294
Rolamento	VM 260 (4x2 - 6x4)	0916238	20565268
Rolamento	VM 260 4x2	0916239	85107114
Rolamento	VM 260 (6x4)	0916255	20521225
Rolamento	VM 310 (6X4)	0916303	8510958
Rolamento Cone Com Capa - Mt150	MT 150	0917556	A11228G1541
Rolamento Cone Com Capa - Mt150	MT 150	0917558	A11228F1540
Rolamento Conjunto Jm 716649 Jm 716610	B-27OR Ônibus - VM 210 (4X2) - VM 240 (4x2 - 6x2)	0916240	-
Rolamento Conjunto Maf Hm218248 Hm218210	N10 BR	0916274	802763
Rolamento De Rolos Cilíndricos	EV 91	0917616	81241405
Rolamento-Conjunto *Fag T7Fc070*	EV 91	0917626	098546
Satélite Do Diferencial	VM 210 - VM 240 - VM 260 - VM 270 (Eixos MS 145 - MS 145 - MD 145)	0915220	92061 - 20521412
Satélite Do Diferencial (Acabado)	EV 91	0917601	2233C1173
Semi-Eixo Ld - Acabado	MT 150	0917856	3206F1852
Semi-Eixo Ld (Acabado)	EV 91	0917650	3206P1628
Semi-Eixo Le (Acabado)	EV 91	0917649	3206Q1629
Semi-Eixo Le Acab (Axle Shaft Lh Fin.)	MT 150	0917855	3206B1848
Tirante Da Barra Estabilizadora 325Mm	FH12 FM12 NH12	1544277	1629668
Trava	EV 91	0917608	970078
Trava	EV 91	0917615	1523734

Descrição	Aplicação	PN TRP	PN OEM
Vedador Do Pinhão	EV 91	0917643	1673701
Vedador Do Pinhão - Mt150	MT 150	0917560	A 1205E1955S
Vedador Em "O"	FH 6x4 (400/480/520/540) - FM 6x4T (400/480/520/540) - VM 210 (4X2/6X2) - VM 210 (4x2/6x2) - VM 260 (4X2/6X2) - VM 270 (4X2/6X2)	0917654	8172966

Filtros

Descrição	Aplicação	PN TRP	PN OEM
Filtro De Combustível	FH12 (D12D - 2003 >) / FH13 (D13A, D13B - 2005 >) / FH13 (DC13C - 2009 >) / FH13 (D13C - 2012 >) / FH13 (D13C - < 2017) / FM12 (D12D - 2003 >) / FMX (D13C - 2012 >)	0915011	20976003 / 20405160 / 20430751 / 20510654 / 22480372
Filtro De Combustível	FH12 (D12A - 1994>) / FH12 (D12C - 2001 >) / FM12 (D12C - 2000 >) / FM13 (D1C - 2009 >)	0915012	20805349 / 420799 / 420799-9 / 8193841
Filtro Lubrificante - Elemento Primário	FH12 (D12A - 1994 >) / FH12 (D12C - 2001 >) / FH12 (D12D - 2003 >) / FH13 (D13A, D13B - 2005 >) / FH13 (D13C - 2009 >) / FM12 (D12C - 2000 >) / FM12 (D12D - 2003>) / FM13 (D13C - 2009 >) / FH13 (D13C - 2012 >) / FH13 (D13C - < 2017) / FMX (D13C - 2012 >) / VM (MWM MAXIFORCE 7.2H - 2012 >)	0915018	21707133 / 23658092 / 466634 / 466634-3 / 21707134
Filtro Lubrificante - Elemento Secundário	FH12 (D12A - 1994>) / FH12 (D12C - 2001 >) / FH12 (D12D - 2003 >) / FH13 (D13A, D13B - 2005 >) / FH13 (D13C - 2009 >) / FM12 (D12C - 2000 >) / FM12 (D12D - 2003>) / FM13 (D13C - 2009 >) / FH13 (D13C - 2012 >) / FH13 (D13C - < 2017) / FMX (D13C - 2012 >)	0915019	21170573 / 471392 / 471392-1 / 471393 / 477556 / 477556-5 / 8121109 / 11996228-0 / 21707132
Filtro Separador De Combustível	FH12 (D12A - 1994>) / FH12 (D12C - 2001 >) / FM12 (D12C - 2000 >)	0915022	20569040
Filtro De Ar - Elemento Primário	FH12 (D12C - 2001 >) / FH12 (D12D - 2003 >) / FH13 (D13A, D13B - 2005 >) / FM12 (D12C - 2000 >) / FM13 (D13C - 2009 >)	0915059	21834210
Filtro De Ar - Elemento Secundário	FH12 (D12C - 2001 >) / FH12 (D12D - 2003 >) / FH13 (D13A, D13B - 2005 >) / FM12 (D12C - 2000 >) / FM13 (D13C - 2009 >)	0915060	23429027 / VOE21041297 / 1674100 / VOE1665937 / VOE16659377 / 3162323 / 21041297 / 1665937 / 16659377
Filtro Separador De Combustível	FH12 (D12D - 2003 >) / FH13 (D13A, D13B - 2005 >) / FH13 (D13C - 2009 >) / FM12 (D12D - 2003 >)	0915062	23811826 / 23662435
Filtro De Combustível	VM220 MWM7B220 (2012>) / VM270 MWM7B270 (2012>) / VM330 MWM7B330 (2012>)	0915472	81599755
Filtro De Ar - Elemento Primário	FH13 (D13C - 2012 >) / FH13 (D13C - < 2017)	0915515	21834205
Filtro De Ar - Elemento Primário	VM (MWM MAXIFORCE 7.2H - 2012 >)	0915521	21436535
Filtro Separador De Combustível	FH13 (D13C - 2012 >)	0915563	20879812 / 21380488

Descrição	Aplicação	PN TRP	PN OEM
Filtro De Ar Da Cabine	FHI2 (D12A - 1994>) / FHI2 (D12C - 2001 >) / FHI2 (D12D - 2003 >) / FHI3 (D13A, D13B - 2005 >) / FHI3 (D13C - 2009 >) / FMI2 (D12C - 2000 >) / FMI2 (D12D - 2003>) / FMI3 (D13C - 2009 >) / FMX (D13C - 2012 >)	0915582	21758906 / 23968205
Filtro Direção	FMI2 (D12C - 2000 >) / FMI2 (D12D - 2003 >) / FMI3 (DIC - 2009 >)	0915585	20580233
Filtro Secador De Ar	FHI2 (D12A - 1994>) / FHI2 (D12C - 2001 >) / FHI2 (D12D - 2003 >) / FHI3 (D13A, D13B - 2005 >) / FHI3 (D13C - 2009 >) / FMI2 (D12C - 2000 >) / FMI2 (D12D - 2003 >)	0916402	21620181
Filtro Separador De Combustível	VM (MWM7A - 2005 >)	0916409	20741196 / 8159975
Filtro Separador De Combustível	VM (MWM MAXIFORCE 7.2H - 2012 >)	0916410	8159975
Filtro Separador De Combustível	FHI3 (D13C - < 2017) / FMX (D13C - 2012 >)	0917900	21925732
Filtro Secador De Ar	-	0917962	3090268, 3090288
Filtro De Combustível	VM220 MWM7B220 (2012>) / VM270 MWM7B270 (2012>) / VM330 MWM7B330 (2012>)	1529639	81599755
Filtro Separador De Combustível	VM (MWM MAXIFORCE 7.2H - 2012 >)	0916410	8159975
Filtro de Óleo Lubrificante	FH, FM, N10, NL10, NL12, VM: 12.380 / 12.420 / 12.480 / B38OR / M340	0917087	23658092 / 21707133
Filtro Secador De Ar	FH, VM: 16.470 / 16.520 / 13.500 / 13.550 / VM270	0917089	1699132 / 20410155
Filtro de Combustível	FH, FM, NH12, B12M: 12.380 / 12.420 / 12.480 / B38OR / M340	0917092	20514654 / 20450423

Freios

Descrição	Aplicação	PN TRP	PN OEM
Lona De Freio D Cobreq Vv/303	FH 12 - FH 13 - FM - FM 12 - FMX - NH 12	0918137	0725T-140
Lona De Freio D Vv/303	FH 12 - FH 13 - FM - FM 12 - FMX - NH 12	0915133	0807225
Lona De Freio T Ca/33	FH-12 Globetrotter 3° Eixo 98/ Sistema Master - FH-13 Globetrotter 3° Eixo 98/ Sistema Master - FM-11 370 6X2 3° Eixo 2008/ Sistema Master - NH-12 3° Eixo 99/ Sistema Master	0915135	CA/33
Lona De Freio T Cobreq Ca/33	FH-12 Globetrotter 3° Eixo 98/ Sistema Master - FH-13 Globetrotter 3° Eixo 98/ Sistema Master - FM-11 370 6X2 3° Eixo 2008/ Sistema Master - NH-12 3° Eixo 99/ Sistema Master	0918130	CA/33
Lona De Freio T Cobreq Vv/304	FH 12 - FH 13 - FH 16 - FM - FM 12 - FMX - NH 12	0918138	0726T-140
Lona De Freio T Cobreq Vv/306	VM	0918132	VV/306
Lona De Freio T Vv/304	FH 12 - FH 13 - FH 16 - FM - FM 12 - FMX - NH 12	0915134	8127762
Válvula De Dreno Automático	Todos com Dreno Manual de Rosca M22x1.5	0916528	I84866

Descrição	Aplicação	PN TRP	PN OEM
BOMBA D'ÁGUA P/ VOLVO MOTOR D12C/D12D	FH12 - FM12 - NH12 (D12C)	0915026	"8170305 - VOLVO 8170833 - VOLVO 20734268 - VOLVO"
BOMBA D'ÁGUA P/ VOLVO MOTOR D11A/D13A	VOLVO FH D13A	0915027	"21468471 - VOLVO 22195450 - VOLVO 22197705 - VOLVO 22902431 - VOLVO"
Bomba d'agua	VOLVO: VM 260 - 2006/2016 / VM 310 - 2006/2012	0915033	VOLVO: 20853857
Bomba D'Água	Volvo: VM 170 / 230	0915044	VOLVO: 20853857
Correia Poli-V	FH D13A 400 / 440 / 480 / 520	0915329	20430611 / 8PK1535
Correia Poli-V	FH12 D12C 420	0915357	20708127 / 8PK0835
Correia Poli-V	FH12 D12C 380	0915381	978238 / 8PK0955
Tensionador	FH13 D13A	0915422	APV2739 / 20487079
Correia Poli-V	FH D13A 400 / 440 / 480 / 520	0915543	10PK1513HD / 20712534
Bomba De Arla Denox	Volvo FH - FM - VM	0916378	Volvo: 22668890 / 85020843 / 21966582 / 22169014
Válvula Dosadora De Arla	Volvo FH Euro 5	0916487	0444023049
Válvula Dosadora De Arla	Volvo FH Euro 5	0916488	0444023053 / 21234247
VÁLVULA ADMISSÃO 65° - P/ VOLVO MOTOR D13/MD13	FH - Series / FH 13 / FH 400 / FH 420 / FH 440 / FH 460 / FH 480 / FH 500 / FH 520 / FH 540 / FH13 / FM 400 / FM 440 / FM 480 / FMX Series	0917001	-
BOMBA D'ÁGUA P/ VOLVO VM220/270/330	VOLVO: VM 220 2012 / VM 270 2012 / VM 330 2012	0917095	VOLVO: 21828721
BOMBA D'ÁGUA P/ VOLVO COM POLIA ELETROMAGNÉTICA	FH / FM D13C Euro 5	0917918	"21030340 - VOLVO 21648708 - VOLVO 21814009 - VOLVO 21960479 - VOLVO 21969183 - VOLVO"
Tensionador	FH 12	0917981	38581
Tensionador	FH 480 - FM 440	0917982	38607
Tensionador	Volvo FH - FM - FMX	0917994	T38632
Tensionador	FH 420, 460, 500, 540 - FM 380 - FMX 420, 460, 500, 540	0917998	T38726 / 21819687
Correia Poli-V	Volvo - FH 400 / FH550 (D13A)	1543593	8PK1538HD / 8PK1538
Correia Poli-V	Volvo FH / FM / FMX D13C	1543599	8PK1385HD / 20580937
Pistão Com Anéis	FH13 / FM13 / FMX13 (D13A / D13C)	1543609	21253763 / PH.8805.00
Jogo De Arruela De Encosto	FH13 / FM13 / FMX13 (D13A)	1543615	L71097
Camisa Do Motor	FH13 / FM13 / FMX13 (D13A / D13C)	1543619	C-9340 STD

Descrição	Aplicação	PN TRP	PN OEM
Bronzina Da Biela	FH13 / FMI3 / FMX13 (D13A / D13C)	1543794	BB-520-J-STD
Bucha Do Comando De Válvulas	FH13 / FMI3 / FMX13 (D13A / D13C)	1543795	EC-146-J STD
Bronzina Central	FH13 / FMI3 / FMX13 (D13A / D13C)	1543796	BC-714-J-STD
Correia Poli-V	Volvo - FH 400 / FH550 (D13A)	1543593	8PK1538HD / 8PK1538
Bomba d'agua Volvo FH Motor D13 Euro 5/6	FH 420 / FH 460 / FH 500 / FH 540 / FM 380 / FM 420 / FM 460 / FM 500 / FM 540 / FMX 380 / FMX 420 / FMX 460 / FMX 500 / FMX 540 Motor D13C EURO 5 / P-7D13K EURO 6 P-8	0917174	20920085 / 21969183 / 21030340 / 85000956 / 21648708 / 85013056 / 21814009 / 85013425 / 21960479 / 85013466

Suspensão

Descrição	Aplicação	PN TRP	PN OEM
Bolsa Pneumática 1T15Ur-9	Volvo FH12-FH16	1529758	1075891 / 1076416 / 20531985 / 20582215
Bolsa Pneumática 1T15Lnr-6	Volvo FH12-FH16	1529759	1076415 / 20456150 / 20531984 / 20582206
Bolsa Pneumática 1T15 M-6	Volvo FH12-NH12	1529792	20554755 / 1076594
Amortecedor Cabine Traseira	FH13 Clássico, FM13 Clássico	1541181	21137458
Amortecedor Cabine Traseira Transversal	FH VOLVO	1541182	3198849
Amortecedor Cabine Dianteira	FH13 Clássico, FH12 Clássico, FM13 Clássico, FM12 Clássico, FM10	1541183	21111925
Barra Estabilizadora V	FH 12 (01/93 - 12/06) FM10 (2000 - 2010) NH12 (99 - 06)	1544343	3172829 / 8073569 / 25116 01

Transmissão

Descrição	Aplicação	PN TRP	PN OEM
ANEL SINCRONIZADOR - CONJUNTO	Volvo: VM 270 6x4R/8x4R / VM260 6X4 / VM260 6X4R / VM270 6X4R / 8X4R	0918057	VOLVO - 21265490
ANEL SINCRONIZADOR DA 1ª VEL.	Volvo: VM210 4X2R/6X2R / VM23 6X2R - 210HP / VM23 6X2R - 240HP / VM270 4X2R/6X2R	0917026	VOLVO - 21545548
CCA Caixa I-Shift AT2612D	FH13 / FMI3 / FM11	1545446	Volvo - 85002343 / 85022454
CONJ. SINCRONIZADOR	VOLVO: B270F / VM220 / VM270	0917027	VOLVO - 24298240
EIXO PILOTO	VOLVO: VM270 4X2R/6X2R	0917022	VOLVO - 21616982
Eixo Piloto	"Cargo - 2428E - 2429 Volkswagen - 17-250E - 17-250E LHD - 23250E - 23-250E Volvo - VM 4x2R/ 6x2R"	0918025	Volvo - 21616982
Eixo Piloto	Volvo - VM210 4x2R/ 6x2R	0918026	Volvo - 21986485
Embreagem Caixa I-Shift + CCA (AT2612D)	FH13 / FMI3 / FM11	1540852	Volvo - 85002343 (CCA) + 85013766 (Embreagem)

Descrição	Aplicação	PN TRP	PN OEM
Embreagem Caixa I-Shift AT2612D	FH13 / FM13 / FM11	1536813	Volvo - 85022461 / 85013766
Engrenagem 2º veloc. Eixo principal	VOLVO: VM17 4X2R - 240HP / VM23 4X2R - 240HP / VM260 4X2R / VM260 6X2R / VM270 4X2R/6X2R	0918033	Nº Volvo: 20520588
ENGRENAGEM DA 5ª VEL. DO EIXO PRINCIPAL	VOLVO: VM17 / VM210 / VM23 / VM260	0917033	VOLVO - 20502353
ENGRENAGEM MOTRIZ DO CONTRA EIXO	VOLVO: B270F - ÔNIBUS / VM270 4X2R/6X2R	0917028	VOLVO - 21616252
ENGRENAGEM MOTRIZ DO CONTRA EIXO	VOLVO: VM17 / VM210 / VM23 / VM260	0917034	VOLVO - 20502363
Kit de Embreagem	Volvo FH13/FM13 Caixa I-Shift 2612F	1545342	Volvo - 85022359
Kit de Embreagem + CCA	Volvo FH13/FM13 Caixa I-Shift 2612F	1545436	Volvo - 85021813
Kit De Embreagem 365 Mm (P/ Tubo Guia)	"Cargo - 1421 - 1422 - 1521 - 1621 - 1721 - 1722 - 1722E - 2322 - 2421 - 2422 6x2 - 2422E - 3222 Volkswagen - 14-200 - 14-200 BT - 14-210 - 14220 - 16-200 - 16-210 - 17-210 - 17-220 - 23-210 - 23-220 - 24-220 6x2. Volvo - VM17- VM23"	0918048	Volvo - 85106987
Kit de Embreagem 365 mm (P/ Tubo Guia)	VM 260 4x2 - 6x2	1543266	Volvo - 85003237
Kit De Embreagem 395 Mm (P/ Tubo Guia)	VM 260 6X4 e VM 270 6X4 Euro 5	0915601	85110801
Kit de Embreagem 395 mm (P/ Tubo Guia)	VM 310 / 330 4X2 - 6X4	1543280	Volvo - 8511802
Kit de Embreagem 395 mm (P/ Tubo Guia)	VM 270 4x2 e 6x4	1543300	Volvo - 220198149
Kit de Embreagem 430 mm	FH 12 - FM 12 - NH 12 (Globetrotter)	1543276	Volvo - 20876498
Kit de Embreagem 430 mm - Caixa I-Shift	FH 13 - FM 12 - FM - FH Novo	0915463	Volvo - 85013766
KIT DE EMBREAGEM 430MM	FH12 4x2 - FH12 6x4 Globetrotter - FH400 - FH420 - FH440 - FH460 - FM11 370 4x2 - FM11 370 6x2 - FM12 4x2 - FM12 6x2 - FM400 6x4 Rígido - FM400 6x4 Tractor -FM400 8x4 Rígido -FM440 6x4 Rígido - FM440 6x4 Tractor - FM440 8x4 Rígido - FMX11 370 - FMX420 6x4 - FMX460 8x4 - NH12 4x2 - NH12 4x2 Globetrotter - NH12 6x2 - NH12 6x2 - NH12 6x4 Globetrotter	0915464	Volvo - 85021811
Kit de Embreagem de Disco Duplo - Caixa VT2214B / VT2514B	FH13 / FM13 / FH12 / FM12 / FM11 / NH12	1540816	Volvo - 85013960
Kit embreagem 430mm Volvo FH VT manual	"FH13 400 4x2 / FH13 440 4x2 / FH13 480 4x2 / FH13 520 4x2 / FM13 400 4x2 / FM13 440 4x2 / FM13 480 4x2 / FM13 520 4x2	0917052	VOLVO - 85000503
Servo de Embreagem	FH12 - FH 13 - FM 11 - FM 12 - FMX 13 - NH12	0916430	1672129
Servo de Embreagem	Ônibus: B10M - B10R - B12B - B58 - B7R	1543287	1521371 - 1668501
Servo de Embreagem	FH 12 - FM 12 - NH 12	1543288	1069205
Servo de Embreagem	FH 12 - FM 12 - NH 12	1543291	8171720
Sincroniz conjunto	Volvo: VM17 4X2R - 210HP / VM17 4X2R - 210HP / VM17 4X2R - 240HP / VM17 4X2R - 240HP / VM17 4X4R - 210HP / VM210 4X2R / VM210 4X2R / VM210 4X2R /	0916991	VOLVO - 24298242

Descrição	Aplicação	PN TRP	PN OEM
Sincroniz conjunto	6X2R / VM210 4X2R / 6X2R / VM210 6X2R / VM23 4X2R - 210HP / VM23 4X2R - 240HP / VM23 6X2R - 210HP / VM23 6X2R - 210HP / VM260 4X2R / VM260 4X2R-6X2R / VM260 6X2R / VM270 4X2R-6X2R	0916991	VOLVO - 24298242
Sincroniz conjunto	"Volvo: B270F - ÔNIBUS / VM17 4X2R - 210HP / VM17 4X2R - 240HP / VM17 4X4R - 210HP / VM210 4X2R/6X2R / VM210 6X2R / VM220 4X2R/6X2R / VM23 4X2R - 210HP / VM23 4X2R - 240HP / VM23 6X2R - 210HP / VM260 4X2R/6X2R / VM270 4X2R / 6X2R"	0916992	VOLVO - 24298211
Sincroniz conjunto	VOLVO: VM270 4X2R / 6X2R	0916993	VOLVO - 24298243
Sincronizador - Conj.	Volvo: VM 270 6x4R- 8x4R / VM260 6X4 / VM260 6X4R / VM270 6X4R - 8X4R	0918056	VOLVO - 21271341
SINCRONIZADOR DA BAIXA	VOLVO: VM270 / VM260	0917021	VOLVO - 20751364
SINCRONIZADOR DE ALTA	VOLVO: VM260 / VM270	0917023	VOLVO - 20751372
Válvula De Neutro	"Volvo - VM270 6x4R/ 8x4R - VW270 6x4R - VW260 6x4 - VW260 6x4R"	0918028	Volvo - 21609667
Válvula Solenóide	Volvo - VM270 6x4R/ 8x4R	0917943	Volvo - 22781002
Válvula De Neutro	Cargo - 1932E - 1933 Rígido - 2622E 6x2 - 2623/ 2629 - 2623 6x4 - 2628E - 2629 6x4 - 2632E 6x4 - 3129 6x4 - 3132E 6x4 - 3133 6x4. Volkswagen - 31-330 Canavieiro. Volvo - VM270 6x4R/ 8x4R - VW270 6x4R - VW260 6x4 - VW260 6x4R	0918028	Volvo - 21609667
Válvula De Neutro	Iveco - 26E320 - 31E320 - Eurocargo 26OE25 - Trakker Euro V - Tector 24-300	0918028	Volvo - 21609667
Válvula Solenoide	Volvo - VM270 6x4R/ 8x4R	0917943	Volvo - 22781002+E61:F232



Peças para Carretas

Carretas



Marca	Descrição	Aplicação	PN TRP	PN OEM
Randon	Meio Para-Lama	Randon	0915578	208009069
Randon	Meio Para-Lama	Randon	0915579	208009067
FACHINI	Meio Paralama Facchini .../2008 Dd/Te	2008 Dd/Te	0917748	006483
FACHINI	Meio Paralama Facchini .../2008 De/Td	2008 De/Td	0917749	006506
GUERRA	Meio Para-Lama Guerra 2010 Dd	2010 DD	0915573	006577
GUERRA	Meio Para-Lama Guerra 2010 De	2010 DE	0915574	006571
GUERRA	Meio Para-Lama Guerra 2010 Td	2010 TD	0915575	007854
GUERRA	Meio Para-Lama Guerra 2010 Te	2010 TE	0915576	006627
Randon	Meio Paralama Randon .../2007 Dd/Te	2007 Dd/Te	0917745	006565
Randon	Meio Paralama Randon .../2007 De/Td	2007 De/Td	0917746	006566
Randon	Meio Paralama Randon 08-12 Dd/Te Ch 5,5	08-12 DD/TE Ch 5,5	0917722	006571
Randon	Meio Paralama Randon Até 2007 Dd/Te	2007 Dd/Te	0917742	005042
Randon	Meio Paralama Randon Até 2007 De/Td	2007 De/Td	0917743	005043
Randon	Para-Lama	RANDON MODERNO 2008 A 2012	0915580	008054
FACHINI	Paralama Facchini .../2008	2008	0917741	006618
FACHINI	Paralama Facchini 2012	2012	0917727	007854
FACHINI	Paralama Facchini Single	Facchini Single	0917738	006620
GUERRA	Paralama Guerra 2010 Ch 5,5	2010 Ch 5,5	0917728	006627
Randon	Para-Lama Guerra Ch 5,5	Randon - Guerra CH 5.5	0915577	208009068
GUERRA	Paralama Guerra Universal Ch 4,5	CH 4.5	0917737	006640
NOMA	Paralama Noma .../2011	2011	0917739	006647
Randon	Paralama Noma 2012/...	2012	0917731	006995
Randon	Paralama Randon 2008-2012 Ch 4,5	2008-2012 Ch 4,5	0917729	006660
NOMA	Paralama Randon Single	Randon Single	0917734	008054
Randon	Para-lama Randon 2008-2012 Ch 4,5	2008-2012 Ch 4,5	0917729	006660
Randon	Para-lama Randon Injetado	Até 2007	0917740	004984
NOMA	Para-lama Randon Single	Randon Single	0917734	008054

Freios

Marca	Descrição	Aplicação	PN TRP	PN OEM
FACHINI	Lona De Freio Cobreq P/ Carretas Ca/32	De 1960 a 1999	0918129	CA/32
GUERRA	Lona De Freio Cobreq P/ Carretas Ca/32	De 1960 a 1999	0918129	CA/32
RANDON	Lona De Freio Cobreq P/ Carretas Ca/32	De 1987 à 1997	0918129	CA/32
FACHINI	Lona De Freio Cobreq P/ Carretas Ca/33	A partir do ano 2000 até hoje	0918130	CA/33
GUERRA	Lona De Freio Cobreq P/ Carretas Ca/33	A partir do ano 2000 até hoje	0918130	CA/33
RANDON	Lona De Freio Cobreq P/ Carretas Ca/33	De 1999 até hoje	0918130	CA/33

Marca	Descrição	Aplicação	PN TRP	PN OEM
GUERRA	Lona De Freio Cobreq P/ Carretas Fd/81	De 1960 a 1999	0918142	FD/81
FACHINI	Lona De Freio P/ Carretas Ca/32	De 1960 a 1999	0915136	CA/32
GUERRA	Lona De Freio P/ Carretas Ca/32	De 1960 a 1999	0915136	CA/32
RANDON	Lona De Freio P/ Carretas Ca/32	De 1987 à 1997	0915136	CA/32
FACHINI	Lona De Freio P/ Carretas Ca/33	A partir do ano 2000 até hoje	0915135	CA/33
GUERRA	Lona De Freio P/ Carretas Ca/33	A partir do ano 2000 até hoje	0915135	CA/33
RANDON	Lona De Freio P/ Carretas Ca/33	De 1999 até hoje	0915135	CA/33
GUERRA	Lona De Freio P/ Carretas Fd/81	A partir do ano 1995 até hoje	0915373	FD/81
FACHINI	Válvula De Dreno Automático	Todos com Dreno Manual de Rosca M22x1.5	0916528	-
GUERRA	Válvula De Dreno Automático	Todos com Dreno Manual de Rosca M22x1.5	0916528	-
RANDON	Válvula De Dreno Automático	Todos com Dreno Manual de Rosca M22x1.5	0916528	-

Suspensão

Marca	Descrição	Aplicação	PN TRP	PN OEM
Trailer	Bolsa Pneumatica	Implemento: Noma; Randon/Suspensys; Rodofort; Ibero.	0916802	212100261
Trailer	Bolsa Pneumatica	"Caminhão: Volkswagen Constellation 19.230; Titan 18310. Eixo traseiro. Implemento: Randon/ Suspensys."	0916803	212100333
Trailer	Bolsa Pneumatica	implemento: Randon/ Suspensys.	0916804	212100278
FACHINI	Bolsa Pneumática	Facchini - Rodofort	1543401	"Firestone: 095.0327 - Contitech: 67548 - Suspentech: ST870I - Good Year: 8657 - Carretas: 308501713"
Randon	Bolsa Pneumática	Randon - Suspensys	1543421	Firestone: 095.0491 - Contitech: 67541 - Suspentech: STO45K - Good Year: 8732 - Carretas: 212100375
NOMA	Bolsa Pneumática	Américo - Ibero - Noma	1543587	21053863_ 79235

Peças Multimarcas e Outros

Multimarcas e Outros



Linha	Descrição	Aplicação	PN TRP	PN OEM
Acessórios	ABRACADEIRA PARA MANGUEIRA DE SUCCAO R4	-	0916783	-
	Acabamento Comando Pneumatico	-	0917017	-
	Adaptador 1"1/4 BSPOT / 45 mm	-	0916782	-
	ADAPTADOR 90° - 3/4" BSPOT - Turn. 3/4"	-	0916788	-
	ADAPTADOR COTOVELO 1" BSPOT / Ø45 mm + N	-	0916785	-
	ADAPTADOR RETO - 3/4" BSPOT - 3/4" BSPIT	-	0916791	-
	Adaptador Reto- 1" BSPOT - 1" BSPOT	-	0916797	-
	Arruela Dowty 1" BSP	-	0916787	-
	Arruela Dowty 3/4" BSP	-	0916792	-
	Arruela Grower-UNI 1751 Ø8 Z.B.	-	0916795	-
	Bomba de Engrenagem BiRotacional 109L	-	0916987	-
	Bomba DPA 30-82 REV. ISO 4F [KZL][EHASS]	-	0916786	-
	Cantoneiras	-	0916778	-
	Comando Pneumatico	-	0916800	-
	Comp. Hidraulico Truck-Trailer SEL250	-	0916767	-
	Conjunto Filtro de ar	-	0916775	-
	Coxins Anti-Vibração	-	0916777	-
	Dvt pnm.B-POWER	-	0916769	-
	Engate Rapido F.1/O" - ANV	-	0916798	-
	Engate Rapido M.1/O" - ANV	-	0916799	-
	Filtro de Ar - Kit Hidraulico	-	0917018	-
	Indicador de porca solta	-	9500084	-
	Joelho 1"1/4 BSPOT - 1"1/4 BSPIT	-	0916780	-
	Kit Adaptação Mangueiras Embutidas 180°	-	0916989	-
	Kit Hidraulico - Mineração	-	0916988	-
	LP MANGUEIRA 1" BSP - L = 3.500mm - 00°	-	0916796	-
	LP MANGUEIRA 3/4" BSP - L = 2.000mm - 00	-	0916790	-
	MANGUEIRA DE SUCCAO R4 - I.D. 45 mm - L	-	0916784	-
	MANGUEIRA R2 - 1" BSP - L = 1.000 MM - O	-	0916771	-

Linha	Descrição	Aplicação	PN TRP	PN OEM
Acessórios	MANGUEIRA R2 - 3/4" BSP - L =4.000 MM -	-	0916772	-
	Multimídia Pioneer	-	0917177	-
	Nipple M.1" X 3/4"	-	0916789	-
	Nipple M.3/4" X M.3/4"	-	0916770	-
	PARAFUSO ALLEN M8 x 80 Z.B. - Q129AIA880	-	0916794	-
	Parafuso M22X119 - Roda de Alumínio	-	0917919	-
	Porca 1"1/4 H = 10mm Zn.B.	-	0916779	-
	RACC. ARIA DIRITTO M.1/8" - INN. RAP.	-	0916768	-
	Rádio Pioneer 1 DIN	-	0916766	-
	Roda TRP Padrão	-	0917862	-
	TANQUE HIDRAULICO SC 190 LITROS ALUMI	-	0916773	-
	TANQUE HIDRAULICO SC 190 LITROS SEM OVAL	-	0916774	-
	Tubo de Ar Ø6 x 4 mm - L = 35 mt.	-	0916801	-
	Valvula - 1"1/4 BSPIT - 1"1/4 BSPIT	-	0916781	-
	VALVULA Direcional 190 bar [2xC&T]	-	0916793	-
	Valvula modular - 220Bar	-	0916986	-
Visores	-	0916776	-	

Linha	Descrição	Aplicação	PN TRP	PN OEM
Cabin and accessories	COXIM DE BORRACHA 10 X 30	-	0917073	-
	COXIM DE BORRACHA 10 X 45	-	0917074	-
	Reservatório de 18L Climatizador	-	0917867	-

Linha	Descrição	Aplicação	PN TRP	PN OEM
Eixo	Haste da direção	CHEVROLET - A10 87; A20 87; C10 87; C20 87; D10 87; D20 87	1544555	Chevrolet: 9297515
	Indicador de porca solta - vazado	Multimarcas	0868104	
	Quinta Roda	Multimarcas	1907961	100000064632
	Quinta Roda	Multimarcas	1907962	100000064633
	Quinta Roda	Multimarcas	1946332	JSK 38 CO 40 19 BY
	ROL CONJUNTO MAF 387A 382S	Multimarcas	0916288	802706

Linha	Descrição	Aplicação	PN TRP	PN OEM
Elétrico	Bateria 150Ah 800A	-	0916603	-
	Bateria 180Ah 1150A	-	0916601	-
	Bateria 180Ah 950A	-	0916604	-
	Bateria 225Ah 1050A	-	0916602	-
	Fusível 40A - Comum - Laranja	-	1390189	-
	Fusível 5A - Mini - Bege	-	1290846	-
	KIT de Lâmpadas e Fusíveis Yellow	Multimarcas	1527237	-
	Lampada de contorno	-	1528143	-
	Lampada de contorno Com suporte,vermelha	-	1528145	-
	Lampada de contorno Com suporte,vermelha	-	1528146	-
	Lampada de contorno Com suporte,vermelha	-	1528147	-
	Lampada de contorno Com suporte,vermelha	-	1528148	-
	Lampada de contorno Com suporte,vermelha	-	1528149	-
	Lampada de contorno Com suporte,vermelha	-	1528150	-
	Lampada de contorno em LED Contorno	-	1530067	-
	Lampada de contorno em LED Frontal	-	1528144	-
	Lâmpada de contorno Lateral em LED	-	1528142	-
	Lâmpada de contorno Lateral em LED	-	1530066	-
	Lampada de contorno Traseira	-	1530068	-
	Lampada de contorno Traseira	-	2171260	-
	Lampada de contorno Traseira	-	2171261	-
	Lampada de contorno Traseira	-	2171262	-
	Lampada de contorno Traseira	-	2171263	-
	Lampada de contorno Traseira	-	2171264	-
	Lampada de contorno Traseira	-	2171265	-
	Lampada de contorno Traseira	-	2171266	-

Linha	Descrição	Aplicação	PN TRP	PN OEM
Elétrico	Lampada de contorno Traseira	-	2171267	-
	Lampada de contorno Traseira	-	2171275	-
	Lampada de contorno Traseira	-	2171276	-
	Lampada de halogeneo (STD Essencial)	Multimarcas	0918126	-
	Lampada de halogeneo H1	Multimarcas	1525802	-
	Lampada de halogeneo H1 STD	Multimarcas	1528536	-
	Lampada de halogeneo H11 Master Life	Multimarcas	0916449	-
	Lampada de halogeneo H3 Master Duty	Multimarcas	1525803	-
	Lampada de halogeneo H7 Master Duty	Multimarcas	1525805	-
	Lampada esferica 5W5 STD	Multimarcas	0068206	-
	LÂMPADA HI MDXV	Multimarcas	0917528	-
	LÂMPADA H21	Multimarcas	0917530	-
	LÂMPADA H4 MDXV	Multimarcas	0917518	-
	LÂMPADA H7 STD MDXV	Multimarcas	0917511	-
	Lâmpada Incandescente T15x43 STD	Multimarcas	0119028	-
	LÂMPADA INCANDESCENTE C5W	Multimarcas	0917519	-
	LÂMPADA INCANDESCENTE C5W GENUÍNA	Multimarcas	2272407	-
	Lâmpada incandescente C5W STD	Multimarcas	0119022	-
	LÂMPADA INCANDESCENTE DIP	Multimarcas	1331287	-
	Lampada R10W Master Life	Multimarcas	1304836	-
	Lampada R10W STD	Multimarcas	0534597	-
	Lampada R5W Master Life	Multimarcas	1304837	-
	Lampada R5W STD	Multimarcas	0917526	-
	Lâmpada R5W STD	Multimarcas	0119033	-
	Lampada redonda P21W	Multimarcas	1528527	-
	Lampada redonda P21W Master Life	Multimarcas	1304835	-
Lampada redonda P21W Master Life	Multimarcas	1617233	-	
Lampada redonda P21W STD	Multimarcas	0917520	-	
Lampada redonda P21W STD-	Multimarcas	0917514	-	
Lâmpada redonda P21W STD	Multimarcas	0176043	-	

Linha	Descrição	Aplicação	PN TRP	PN OEM
Elétrico	Lampada redonda P21W/5W STD	Multimarcas	0917522	-
	Lampada redonda W3W STD	Multimarcas	0291039	-
	LAMPADA T4W STD	Multimarcas	0917521	-
	LAMPada TORPEDO Ba2Os	Multimarcas	0917531	-
	LAMPada W5W	Multimarcas	0917516	-
	Lampada,redonda	Multimarcas	1528528	-
	Luz de Estrobo Amarela 20W	-	1530090	-
	Luz de Estrobo Amarela 35W	-	1530092	-
	Luz de trabalho 18W	-	1528472	-
	Luz de trabalho 22W	-	1528475	-
	Luz de Trabalho em LED 12W	-	1533631	-
	Luz de Trabalho em LED 19W	-	1529391	-
	Luz de Trabalho em LED 22W	-	1529393	-
	Luz de Trabalho em LED 8W	-	1533630	-
	Luz placa licenc	-	1530073	-
	Luz traseira	-	1530085	-
	Luz traseira	-	1530086	-
	Luz traseira	-	2171268	-
	Luz traseira	-	2171270	-
	Luz traseira	-	2171271	-
Luzes de Sinalização Giratória	-	1530094	-	
Luzes de Trabalho em LED	-	1613000	-	
Linha	Descrição	Aplicação	PN TRP	PN OEM
Filtros	Filtro Palha Completo Serie 5	-	0915553	
Linha	Descrição	Aplicação	PN TRP	PN OEM
Freios	Lona De Freio "X" Cobreq Carretas CA/32	-	0916821	-
	Lona De Freio D/T Fd/88	Agrale MA 17.0 - MT 12.0 LE - MT 12.0 SB	0915127	2TJ.698.431
	Lona De Freio Sobremedida "X" D/T MB/191	-	0916837	-
	Lona Sobremedida "X" D Cobreq 4514G	-	0916825	-
	Lona Sobremedida "X" D Cobreq FD/83	-	0916835	-
	Lona Sobremedida "X" D Cobreq FD/86	-	0916836	-

Linha	Descrição	Aplicação	PN TRP	PN OEM
Freios	Lona Sobremedida "X" D Cobreq FD/87	-	0916823	-
	Lona Sobremedida "X" D Cobreq MB/183	-	0916838	-
	Lona Sobremedida "X" D Cobreq MB/185	-	0916839	-
	Lona Sobremedida "X" D Cobreq SV/230	-	0916827	-
	Lona Sobremedida "X" D Cobreq VV/303	-	0916829	-
	Lona Sobremedida "X" D/T Cobreq FD/58	-	0916832	-
	Lona Sobremedida "X" D/T Cobreq FD/59	-	0916841	-
	Lona Sobremedida "X" D/T Cobreq FD/77	-	0916833	-
	Lona Sobremedida "X" D/T Cobreq MB/184	-	0916826	-
	Lona Sobremedida "X" T 4710 - W/307	-	0916831	-
	Lona Sobremedida "X" T Cobreq CA/33	-	0916822	-
	Lona Sobremedida "X" T Cobreq MB/188	-	0916840	-
	Lona Sobremedida "X" T Cobreq SV/231	-	0916828	-
	Lona Sobremedida "X" T Cobreq VV/304	-	0916830	-
	Lona Sobremedida "X" T Cobreq VV/306	-	0916824	-
Válvula De Dreno Automático	Agrale Todos com Dreno Manual de Rosca M22x1.5	0916528	-	

Linha	Descrição	Aplicação	PN TRP	PN OEM
Motor	Bomba d'agua	"AGRALE: 10000 - 2012 / 14000 - 2013/ 8500 - 2005/2011 / 9200 - 2005/2012 / MA 10.0 - 2012 / MA 12.0 - 2017 / MA 15.0 - 2007 / MA 17.0 - 2013 / MA 7.5 - 2005 / MA 8.5 - 2005 / MA 9.2 - 2004 / MT 15.0 - 2011/2017 / W8 - 2004/2004 VOLARE: WFLY 2013/"	0915033	"AGRALE: 6013101103007 MWM: 961007310014 / 961087310036 / 961207310016 / 961207310126 / 96128731001 "
	Correia Poli-V	Agrale Volare W9	1543597	8PK2225

Linha	Descrição	Aplicação	PN TRP	PN OEM
Multimarcas	Acoplamento Em Ângulo 6Mm	Multimarcas	1695301	1695301
	Anel De Corte Para Acoplamento D=12	Multimarcas	0633246	0633246

Linha	Descrição	Aplicação	PN TRP	PN OEM
Multimarcas	Bomba D'água Para Climatizador	Multimarcas	0915551	1070405
	Cabo Conector De 7 Pinos	Multimarcas	1532913	1532913
	Cabo Conector De 7 Pinos	Multimarcas	1843143	1843143
	Cabo De Conexão 15-2X7 Pinos	Multimarcas	2133668	2133668
	Cabo De Conexão Do Ebs	Multimarcas	2187004	2187004
	Caixa De Fusíveis	Multimarcas	1691755	1691755
	Luva De Fiação Elétrica	Multimarcas	0525430	0525430
	Luva De Fiação Elétrica	Multimarcas	0865186	0865186
	Luva De Reforço Para Acoplamento D=12	Multimarcas	0649254	0649254
	Mangueira 6Mm (10M)	Multimarcas	1399868	1399868
	Mangueira 8Mm (100M)	Multimarcas	0882081	0882081
	Mangueira 8Mm (10M)	Multimarcas	1399869	500850
	Mangueira Espiral De Ar M16X1.5 E M18 Amarela	Multimarcas	1978029	1978029
	Mangueira Espiral De Ar M16X1.5 E M18 Vermelha	Multimarcas	1978028	1978028
	Mangueira Espiral De Ar M16X1.5 Emergência Amarelo	Multimarcas	2170818	2170818
	Mangueira Espiral De Ar M16X1.5 Emergência Vermelho	Multimarcas	2170817	2170817
	Mangueira Espiral De Ar M18X1.5 Emergência	Multimarcas	1978026	1978026
	Mangueira Espiral De Ar M18X1.5 Emergência	Multimarcas	2170815	2170815
	Mangueira Espiral De Ar M18X1.5 Serviço	Multimarcas	1978027	1978027
	Mangueira Espiral De Ar M18X1.5 Serviço	Multimarcas	2170816	2170816
	Microprocessador R6	Multimarcas	0915557	1070272
	Plug/Rosca De Vedação M16X1.5	Multimarcas	0887316	0887316
	Porca De União M18X1,5 D=12	Multimarcas	0238007	0238007
	Rebite L10, 6,35 X 15,88	Multimarcas	0881437	L10STB32
	Redução Macho-Macho M16-M18	Multimarcas	0649245	0649245
	Redução Macho-Macho M18-M22	Multimarcas	0613842	0613842
	Suporte De Fixação	Multimarcas	0118085	0118085
	Tomada De Força 7 Pinos	Multimarcas	0266198	0266198

Linha	Descrição	Aplicação	PN TRP	PN OEM
Transmissão	Cilindro principal	AGRALE MICRO ONIBUS VOLARE A5 V5 A6 V6 A8 V8 W8 W9 2008/	1544131	Agrale: 6013003030001
	CONJ. SINCRONIZADOR	GM: ONIBUS COLOMBIA	0917027	GM - 19208209
	CONJ. SINCRONIZADOR DA 1ª / 2ª VEL.	Agrale: 6000 / 7500 / 8500 / 9200 / MA7.9 / MA8.5 / MA9.0 / MA 9.2	0917041	AGRALE - 6013004080005
	EIXO PILOTO	AGRALE: MA 11.0 / MA 17S - Euro VI	0917022	AGRALE - 6020004148005
	Engrenagem 2º veloc. Eixo principal	"GM: 16-220 International 4700"	0918033	GM : 93276043
	ENGRENAGEM DA 5ª VEL. DO EIXO PRINCIPAL	"AGRALE: 1300 / 1400 / MA12 / MA15 / MA17 VOLARE: W12"	0917033	AGRALE/VOLARE - 6112004091002
	ENGRENAGEM MOTRIZ DO CONTRA EIXO	"AGRALE: 1300 / 1400 / MA12 / MA15 / MA17 GM: 15-190 / 16/220"	0917034	"AGRALE - 6112004120009 GM - 93276017"
	KIT DA EMBREAGEM 362mm (2500 lbs)	Agrale: 10000 / 10000 LX / 10000 S / A10000 / A8700 / MA 10.0 / MA 9.2 / Volare W8 / Volare W9 / Volare WL	1543271	AGRALE - 6025003025005
	KIT VEDAÇÃO FS-6X06	Transmissões modelo FS-6x06	0916465	Transmissões modelo FS-6x06
	KIT VEDAÇÃO FSO-4X05	Transmissões modelo FSO-4X05	0916464	Transmissões modelo FSO-4X05
KIT VEDAÇÃO FTS-16108LL	Transmissões modelo FTS16108LL	0916466	Transmissões modelo FTS16108LL	

DAF CAMINHÕES

Nosso destino é estar sempre ao seu lado

Cada caminhão conta uma história. A história de quem dirige, de quem compra, de quem vende e de quem faz.

Forte em qualquer terreno e sempre disponível, um **DAF** é como a nossa gente, que enfrenta qualquer desafio e está sempre pronta para atender as necessidades de quem caminha ao seu lado.

A DAF é assim porque a gente é assim.



Aponte a câmera do seu celular e encontre a Concessionária DAF mais próxima de você





KITS INSTALADOS

PEÇA + MÃO DE OBRA



A PEÇA QUE VOCÊ PRECISA
com o serviço que você confia!



CORREIAS DO MOTOR
XF105 E CF85

Nº KIT	DESCRIÇÃO DA PEÇA	Nº DA PEÇA
KIT 2XD-1	Correia Poly-V 9PK L=1452mm	1884148
	Correia Poly-V 7PK L=1753mm	1812162
KIT 2XD-2	Correia Poly-V 9PK L=1425mm	1893397
	Correia Poly-V 7PK L=1753mm	1812162
KIT 2XD-3	Correia Poly-V 9PK L=1381mm	1893398
	Correia Poly-V 7PK L=1753mm	1812162

*CONSULTE OS KITS DISPONÍVEIS.



FILTROS ARLA32 + EAS
XF105 E CF85

Nº KIT	DESCRIÇÃO DA PEÇA	Nº DA PEÇA
KIT 2YD7-1	Elemento do Filtro de Ar, EAS	1556334
	Filtro AdBlue®	2197920
	Pre-Filtro AdBlue®	1870409

*CONSULTE OS KITS DISPONÍVEIS.



SUSPENSÃO DE CABINE - TRASEIRA

Nº KIT	DESCRIÇÃO DA PEÇA	Nº DA PEÇA
8MD1-1	Amortecedor	1436055
	Suspensão de Cabine Traseira	1817663

*CONSULTE OS KITS DISPONÍVEIS.



SUSPENSÃO DE CABINE - DIANTEIRA

Nº KIT	DESCRIÇÃO DA PEÇA	Nº DA PEÇA
8MD2-1	Mola e Amortecedor Suspensão de Cabine Dianteira	1623464

*CONSULTE OS KITS DISPONÍVEIS.

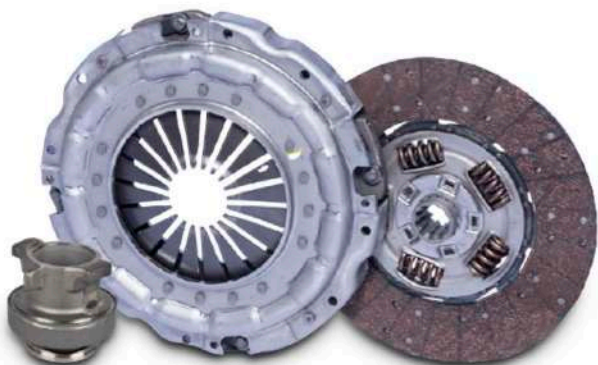

EMBREAGEM

XF105 E CF85

Nº KIT	DESCRIÇÃO DA PEÇA	Nº DA PEÇA
3QD-1	Disco de Embreagem	1915187R
	Platô de Embreagem	1915189R
	Rolamento do Platô	2126596

*CONSULTE OS KITS DISPONÍVEIS.



ALTERNADOR

XF105 E CF85

Nº KIT	DESCRIÇÃO DA PEÇA	Nº DA PEÇA
5SD-1	Alternador	1540483
	Correia Poly V 7PK L=1753mm	1812162

*CONSULTE OS KITS DISPONÍVEIS.



MOTOR DE PARTIDA

XF105 E CF85

Nº KIT	DESCRIÇÃO DA PEÇA	Nº DA PEÇA
5TD-1	Motor de Partida	1540486

*CONSULTE OS KITS DISPONÍVEIS.



REGULAGEM DE VÁLVULA

XF105 E CF85

Nº KIT	DESCRIÇÃO DA PEÇA	Nº DA PEÇA
KIT 2LD1-1	Junta da Tampa de Válvula	1656305

*CONSULTE OS KITS DISPONÍVEIS.



BATERIA

Nº KIT	DESCRIÇÃO DA PEÇA	Nº DA PEÇA
5PD2	Bateria 180Ah	0916601

Nº KIT	DESCRIÇÃO DA PEÇA	Nº DA PEÇA
5PD1	Bateria 225Ah	0916602

*CONSULTE OS KITS DISPONÍVEIS.



CORREIAS + TENSIONADORES

XF105 E CF85

Nº KIT	DESCRIÇÃO DA PEÇA	Nº DA PEÇA
KIT 2NA1-1	Correia Poly-V 9PK L=1452mm	1884148
	Polia Tensionador, 9PK	1942517
KIT 2NA1-2	Correia Poly-V 9PK L=1425mm	1893397
	Polia Tensionador, 9PK	1942517
KIT 2NA1-3	Correia Poly-V 9PK L=1381mm	1893398
	Polia Tensionador, 9PK	1942517

Nº KIT	DESCRIÇÃO DA PEÇA	Nº DA PEÇA
KIT 2NA1-4	Kit Polia Tensionador, 7PK	1856139

*CONSULTE OS KITS DISPONÍVEIS.



MANGUEIRAS (RADIADOR E AQUECEDOR)

XF105

Nº KIT	DESCRIÇÃO DA PEÇA	Nº DA PEÇA
KIT 2QD1-1	Mangueira do Radiador, Saída 01	2124633
	Mangueira do Radiador, Entrada 01	2124602
	Mangueira do Radiador, Entrada 02	2124583
	Mangueira do Aquecedor, Saída 02	2124594
	Mangueira do Aquecedor, Entrada 03	2124605
	Mangueira do Aquecedor, Saída 01	2124606
	Mangueira de Respiração	2124580
	Mangueira de Respiração	2124582

*CONSULTE OS KITS DISPONÍVEIS.



LÍQ. ARREFECIMENTO E FILTRO

XF105 E CF85

Nº KIT	DESCRIÇÃO DA PEÇA	Nº DA PEÇA
KIT 9PD5-1	Filtro de Arrefecimento	1843659
	Liq. Arrefecimento (20L)	0917539

*CONSULTE OS KITS DISPONÍVEIS.



BOMBA D'ÁGUA

XF105 E CF85

Nº KIT	DESCRIÇÃO DA PEÇA	Nº DA PEÇA
KIT 2CA1-1	Bomba de Arrefecimento (incompleta)	1828162N
	Junta, Bomba de Arrefecimento	1644567
	Filtro de Arrefecimento	1843659
	Liq. Arrefecimento (20L)	0917539

*CONSULTE OS KITS DISPONÍVEIS.



PROMOÇÃO REVISÃO X E Y
DAF CF E XF

ÓLEOS E LUBRIFICANTES



Descrição	Aplicação	Conteúdo	PN TRP
Motor	Fluido Para Radiador Diluído DAF (50/50)	20 litros	0917098
	Fluido Para Radiador Diluído DAF (50/50)	4 litros	0917099
	Fluido Para Radiador Diluído TRP (50/50)	20 litros	0917118
Motor - Mineral	DAF Extreme 10W30	20 litros	0916844
		200 litros	0916845
		1000 litros	0916846
Motor - Mineral	TRP Premiun 15W40 CI-4	20 litros	0917100
		200 litros	0917101
		1000 litros	0917102
Motor - Mineral	DAF Super 15W40 CK-4	20 litros	0916848
		200 litros	0916849
		1000 litros	0916850

Descrição	Aplicação	Conteúdo	PN TRP
Diferencial - Sintético	DAF Extreme 75W90	20 litros	0916851
Diferencial - Mineral	DAF Premium para Eixo 85W140	20 litros	0916852
		200 litros	0916853
Sistemas Hidráulicos	TRP Super Hidráulico HLP68	20 litros	0916859
	Graxa RENOLIT CX-EP2	400 g	0916524
Transmissão Automatizada	Graxa RENOLIT CX-TOMI5	400 g	0916525
	DAF Extreme 75W80	20 litros	0917103



QUÍMICOS E CONSUMÍVEIS



Aplicação	Descrição	Conteúdo	PN TRP
Consumível Oficina	Desengripante	300 ml	0916501
Consumível Oficina	Limpa Contatos	300 ml	0916511
Consumível Oficina	Limpa Freios	500 ml	0916506
Consumível Oficina	Luva Química	200 g	0916502
Consumível Oficina	Removedor de Juntas	300 ml	0916508
Consumível Oficina	Silicone Neutro	60 g	0916505
Consumível Oficina	Vedante Líquido Semi-Secativo	100 g	0916503
Para uso no Caminhão	Higienizador Granada para Ar-Condicionado	500 ml	0916507
	Kit Revisão	01 Desengripante 65 ml	0916510
		01 Graxa líquida 65 ml	
		01 Limpa para-brisa 100 ml	
		01 Silicone spray 65 ml	
	Kit Visibilidade	01 Anti-embaçante 60 ml	0916509
		01 Repelente de água 30 ml	
01 Sacolinha			

DAF

WEBSHOP



DAF WEBSHOP É FACILIDADE PARA O CAMINHONEIRO

Um portfólio completo de peças DAF e TRP com a praticidade de efetuar a compra e receber os produtos onde estiver.

No site, intuitivo e de fácil navegação, a pesquisa de peças pode ser feita de forma visual, com desenhos técnicos e orientações, além de fornecer preços, informações técnicas e referências cruzadas.

Com Parts Scan, tecnologia exclusiva, você tira uma foto da peça desejada e, por meio do scanner, o sistema localiza o produto no Webshop.

NÃO FIQUE PARADO.

Solicite o acesso na concessionária mais próxima.



TRP

PACCAR
GENUINE PARTS

DAF

DAF COLLECTION

DRIVEN BY **QUALITY**

Conheça os produtos exclusivos nas
concessionárias DAF ou lojas TRP no Brasil.



DAF

ENCONTRE A SUA CONCESSIONÁRIA!

<input type="checkbox"/>	DAF Alis Cuiabá	Avenida Ayrton Senna da Silva, nº 1200 - Bairro: Jardim Industriário - CEP: 78099-499 - Cuiabá - MT
<input type="checkbox"/>	DAF Alis Rondonópolis	Avenida Ítório Corrêa da Costa, nº 626 - Bairro: Vila Salmem - CEP: 78745-160 - Rondonópolis - MT
<input type="checkbox"/>	DAF Alis Sinop	Rua Colonizador Ênio Pipino, nº 9933 - Bairro: Chácara Sinop - CEP: 78550-970 - Sinop - MT
<input type="checkbox"/>	TRP Store Alis Água Boa	Avenida Industrial, nº 760 - Bairro: Industrial I - CEP: 78635-000 - Água Boa - MT
<input type="checkbox"/>	DAF Avanthly Belém	Rod. BR 316 KM 23 - s/n - Bairro: Santa Rosa - CEP: 68795-000 - Benevides - PA
<input type="checkbox"/>	DAF Avanthly Marabá (Amanda Dias)	Av. Espírito Santo, 229, Amapá - Residencial JR, apto 03 térreo - CEP 68502-030 - Marabá - PA
<input type="checkbox"/>	DAF Barigui Cascavel	Rod. BR 277 KM 590, nº 16057 - Santa Felicidade CEP 85.803-483 - Cascavel PR
<input type="checkbox"/>	DAF Barigui Chapecó	Rod. BR 282 KM 538, s/n - Bairro: Urbano - CEP: 89819-000 - Cordilheira Alta - SC
<input type="checkbox"/>	DAF Barigui Curitiba	Rod. Contorno Leste BR 116 KM 98 Norte, nº 7501 - Bairro: Costeira - CEP: 83015-162 - São José dos Pinhais - PR
<input type="checkbox"/>	DAF Barigui Itajaí	Rod. BR 101, nº 12221 - Bairro: Canhanduba - CEP: 88313-000 - Itajaí - SC
<input type="checkbox"/>	DAF Barigui Tubarão	Rod. BR 101 KM 339, s/n - Bairro: São Cristóvão - CEP: 88703-105 - Tubarão - SC
<input type="checkbox"/>	DAF Caiobá Trucks Campo Grande	Avenida Zilá Correa Machado, nº 2281 - Bairro: Moreninha - CEP: 79065-900 - Campo Grande - MS
<input type="checkbox"/>	DAF Caiobá Trucks Dourados	Rodovia BR 163, s/n, Parque das Nações - CEP: 79804-970 - Dourados, MS - caixa postal 385
<input type="checkbox"/>	DAF Caminho Ribeirão Preto	Rodovia Anhanguera KM 303, s/n - Bairro: Recreio Anhanguera - CEP: 14097-140 - Ribeirão Preto - SP
<input type="checkbox"/>	DAF Caminho São José do Rio Preto	Rodovia Washington Luiz KM 430, nº 6055 - Bairro: Jardim do Cedro - CEP: 15038-000 - São José do Rio Preto - SP
<input type="checkbox"/>	DAF Du Gregório Brasília	Pólo JK BR-040 - Bairro: Santa Maria - CEP: 72549-505 - Brasília - DF
<input type="checkbox"/>	DAF Du Gregório Luís Eduardo Magalhães	Rod. BR 020, nº 570 - Bairro: Setor C Sul Arnaldo H. Ferreira - CEP: 47850-000 - Luis Eduardo Magalhães - BA
<input type="checkbox"/>	DAF Du Gregório Paraíso do Tocantins	Rod. BR 153 KM 491, s/n - Bairro: Santa Luzia - CEP: 77600-000 - Paraíso do Tocantins - TO
<input type="checkbox"/>	TRP Store Du Gregório Colinas do Tocantins	Rod. TO335 Patio de Triagem de Colinas - Zona Suburbana(chacara lacerda) - CEP: 77.760-000 - Colinas do Tocantins - TO
<input type="checkbox"/>	TRP Store Du Gregório Estreito	Rod. BR 010, nº 2130 - Bairro: Centro - CEP: 65975-000 - Estreito - MA
<input type="checkbox"/>	TRP Store Du Gregório São Luís	Rodovia BR 135 KM 06, nº 104 - Bairro: Ribeira - CEP: 65095-602 - São Luís - MA
<input type="checkbox"/>	TRP Store Du Gregório Luziânia	Rod BR 040, s/n (quadra 68, lote AB, sala 11) - Bairro: Parque Industrial Mingone - CEP: 72.855-068 - Luziânia - GO
<input type="checkbox"/>	DAF Eldorado Eldorado do Sul	Avenida Industrial Belgraf, nº 1115 - Bairro: Centro - CEP 92990-000 - Eldorado do Sul - RS
<input type="checkbox"/>	DAF Eldorado Passo Fundo	Rodovia BR 285 KM 304, s/n Área Rural de Passo Fundo - CEP 99043-800 - Passo Fundo - RS
<input type="checkbox"/>	DAF Eldorado Ijuí	Rodovia BR 285 KM 461, s/n Mundstock, Ijuí - RS, CEP 98.700-000
<input type="checkbox"/>	DAF Eldorado Caxias do Sul	Rua Jayme Guilherme Muratore Filho, nº 557 - Bairro: São Giacomo - CEP: 95.112-362
<input type="checkbox"/>	DAF Eldorado Estrela	Rodovia BR 386, nº 4470, km 352 - Bairro: Pinheiros - CEP: 95.880-000 - Estrela - RS
<input type="checkbox"/>	TRP Store Eldorado Três Cachoeiras	Avenida Padre Rizzieri Delai, nº 2483 Bairro: Aparecida - CEP: 95.580-000 - Três Cachoeiras - RS
<input type="checkbox"/>	DAF Fornecedora Caminhões Fortaleza	BR 116, KM 22, nº 14750 - Bairro: Jibóia - CEP: 61880-325 - Itaitinga - CE
<input type="checkbox"/>	DAF Fornecedora Campina Grande	Avenida Deputado Raimundo Asfora, nº 2480 - Bairro: Velame - CEP: 58420-000 - Campina Grande - PB
<input type="checkbox"/>	DAF Fornecedora Parnamirim	Rodovia BR 101, Km 113 nº 9000 - CEP 59.162-000 Engenho Taborda - São José de Mipibu RN

ENCONTRE A SUA CONCESSIONÁRIA!

<input type="checkbox"/>	DAF Fornecedora Teresina	Rua Prefeito Wall Ferraz, nº 9247 - Bairro: Lourival Parente - CEP: 64022-800 - Teresina- PI
<input type="checkbox"/>	TRP Store Fornecedora Bom Jesus	Rod. BR 135, s/n - Bairro: Rural - CEP: 64900-000 - Bom Jesus - PI
<input type="checkbox"/>	TRP Store Fornecedora Mossoró	Avenida Wilson Rosado, nº 101 - A Planalto Treze de Maio - CEP: 59.633-290 - Mossoró - RN
<input type="checkbox"/>	DAF MacPonta Boituva	Rod. Castelo Branco KM 113, nº 2100 (Acesso pela Rua Zélia de Lima Rosa) - Bairro: Pq Industrial - CEP: 18550-000 - Boituva - SP
<input type="checkbox"/>	DAF MacPonta Maringá	Rod. BR 376 KM 188, s/n - Bairro: Centro - CEP: 86990-000 - Marialva - PR
<input type="checkbox"/>	DAF MacPonta Ponta Grossa	Rua José Álvaro Goes, nº 200 - Bairro: Cará-Cará - CEP: 84043-734 - Ponta Grossa - PR
<input type="checkbox"/>	DAF MacPonta Sumaré	Rod. Anhanguera KM 114, nº 1031 - Bairro: Jardim Dall'Orto - CEP: 13177-901 - Sumaré - SP
<input type="checkbox"/>	TRP Store MacPonta Palmital	Rod. Raposo Tavares KM 26 - Bairro: Área Rural de Palmital - CEP: 19978-899 - Palmital - SP
<input type="checkbox"/>	DAF Nissey Manaus	Avenida Max Teixeira, 123 - Bairro: Colonia Sto. Antonio - CEP: 69093770 - Manaus - AM
<input type="checkbox"/>	DAF Nissey Vilhena	Av. Marechal Rondon, nº 5594 - Bairro: Parque 5º BEC - CEP: 76988-010 - Vilhena - RO
<input type="checkbox"/>	TRP Store Nissey Candeias	Rod. BR 364 KM 691, s/n - CEP: 76860-000 - Candeias do Jamari - RO
<input type="checkbox"/>	DAF Nova Aracaju	Rod. BR 101, s/n (quadra L, lote O8) - Bairro: Complexo Jardim - CEP: 49530-000 - Nossa Senhora do Socorro - SE
<input type="checkbox"/>	DAF Nova Maceió	Avenida Lourival Melo Mota, s/n - Bairro: Santos Dumont - CEP: 57.075-000 - Maceió - AL
<input type="checkbox"/>	DAF Nova Petrolina	Rod. BR 122/428, nº 1005 - Bairro: Topázio - CEP: 56320-700 - Petrolina - PE
<input type="checkbox"/>	DAF Nova Recife	Estrada da Batalha, nº 1633 - Bairro: Prazeres - CEP: 54315-010 - Jaboatão dos Guararapes - PE
<input type="checkbox"/>	DAF Sancar Pontual Campanha	Rod. Fernão Dias KM 776.50, s/n - Bairro: Zona Rural - CEP: 37400-000 - Campanha - MG
<input type="checkbox"/>	DAF Sancar Pontual Duque de Caxias	Rod Washington Luiz, nº 14335 - Bairro Chácaras Rio-Petrópolis - CEP 25.240-005 - Duque de Caxias - RJ
<input type="checkbox"/>	DAF Sancar Pontual Muriaé	Rua José dos Santos, nº 515 - Bairro: Santa Luzia - CEP: 36888-193 - Muriaé - MG
<input type="checkbox"/>	TRP Store Sancar Divinópolis	Rod. Anel Rodoviário Presidente Tancredo Neves, nº5001 - Bairro: São Caetano - CEP: 35500-970 - Divinópolis - MG
<input type="checkbox"/>	DAF Somafertil Goiânia	Rod BR 153 KM 512, s/n - Bairro: Expansul - CEP: 74986-870 - Aparecida de Goiânia - GO
<input type="checkbox"/>	DAF Somafertil Rio Verde	Rod. BR 452 KM 01, s/n - Bairro: Cesar Bastos - CEP: 75905-190 - Rio Verde - GO
<input type="checkbox"/>	DAF Somafertil Uberlândia	Avenida José Andraus Gassani, nº 10 - Bairro: Minas Gerais - CEP: 38402-322 - Uberlândia - MG
<input type="checkbox"/>	DAF Somafertil Patos de Minas	Avenida Juscelino Kubitschek de Oliveira, nº 4507 Conego Getulio - Patos de Minas - MG
<input type="checkbox"/>	DAF Via Trucks Contagem	Rod. BR 381, nº 2200 - Bairro: Riacho das Pedras - CEP: 32280-680 - Contagem - MG
<input type="checkbox"/>	DAF Via Trucks Montes Claros	Avenida Maria Jose Nunes, nº 100 - Bairro Jardim Primavera CEP 39.404-165 - Montes Claros - MG
<input type="checkbox"/>	DAF VIA Trucks Santos	Rua Estados Unidos, 20 - Quadra O4 Lote 16 e 17 - CEP 11533-040, Bairro Jardim Casqueiro, Cubatão - SP
<input type="checkbox"/>	DAF Via Trucks Guarulhos	Rod. Presidente Dutra KM 207, s/n - Bairro: Bonsucesso - CEP: 07178-580 - Guarulhos - SP
<input type="checkbox"/>	DAF Via Trucks São Bernardo do Campo	Rua Pedro Zolcsak, nº 50 - Bairro: Ferrazópolis - CEP: 09790-410 - São Bernardo do Campo - SP
<input type="checkbox"/>	DAF Vitória Feira de Santana	Avenida Deputado Luis Eduardo Magalhães KM 525, s/n - Bairro: Subaé - CEP: 44079-002 - Feira de Santana - BA
<input type="checkbox"/>	DAF Vitória Viana	Rod Gov Mário Covas, 2445, Jucu - Viana - 29103
<input type="checkbox"/>	TRP Store Vitória da Conquista	Rodovia BR 116 KM 828, s/n - Bairro: Industrial - CEP: 45089-340 - Vitória da Conquista - BA





PACCAR
GENUINE PARTS



www.trpparts.com

 @trpbrasil

 fb.com/trpbrasil